

MYČKY
ZMYWARKI
DISHWASHERS

NÁVOD NA INSTALACI A POUŽITÍ INSTRUKCJA MONTAŻU I OBSŁUGI INSTRUCTIONS FOR THE INSTALLATION AND USE



MYČKY NA ČERNÉ NÁDOBÍ
ZMYWARKA DO GARNKÓW
UTENSIL AND POT WASHERS

S 107 P ABT



www.rmgastro.com



28-11-2024

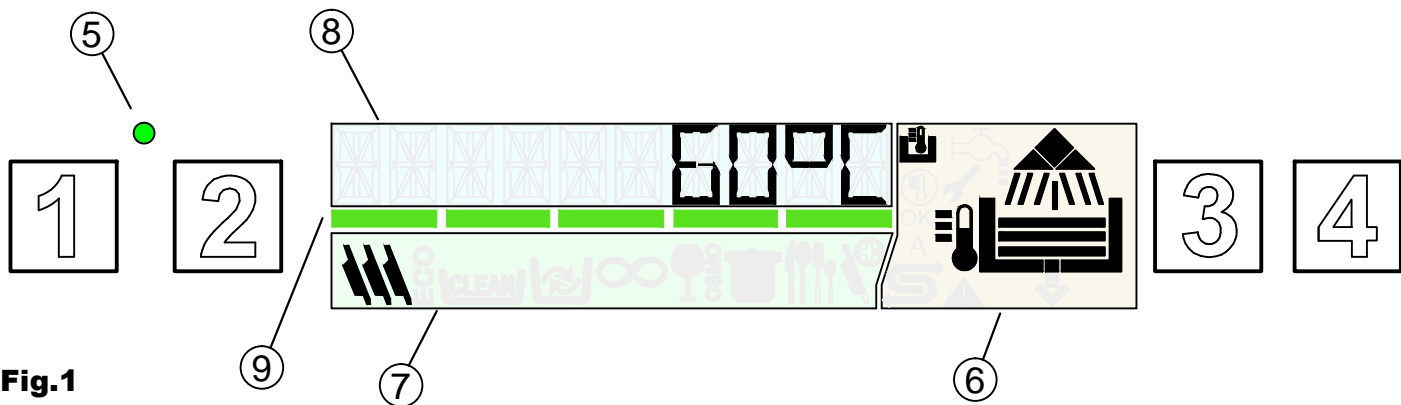

Fig.1



Fig.2

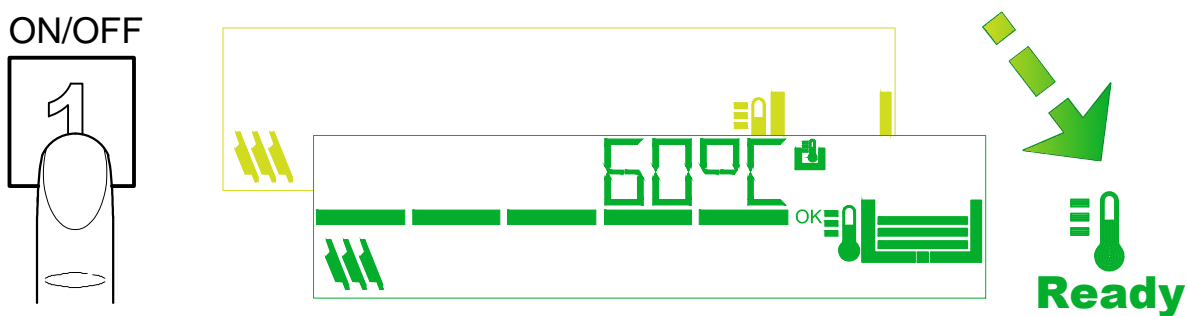

Fig.3

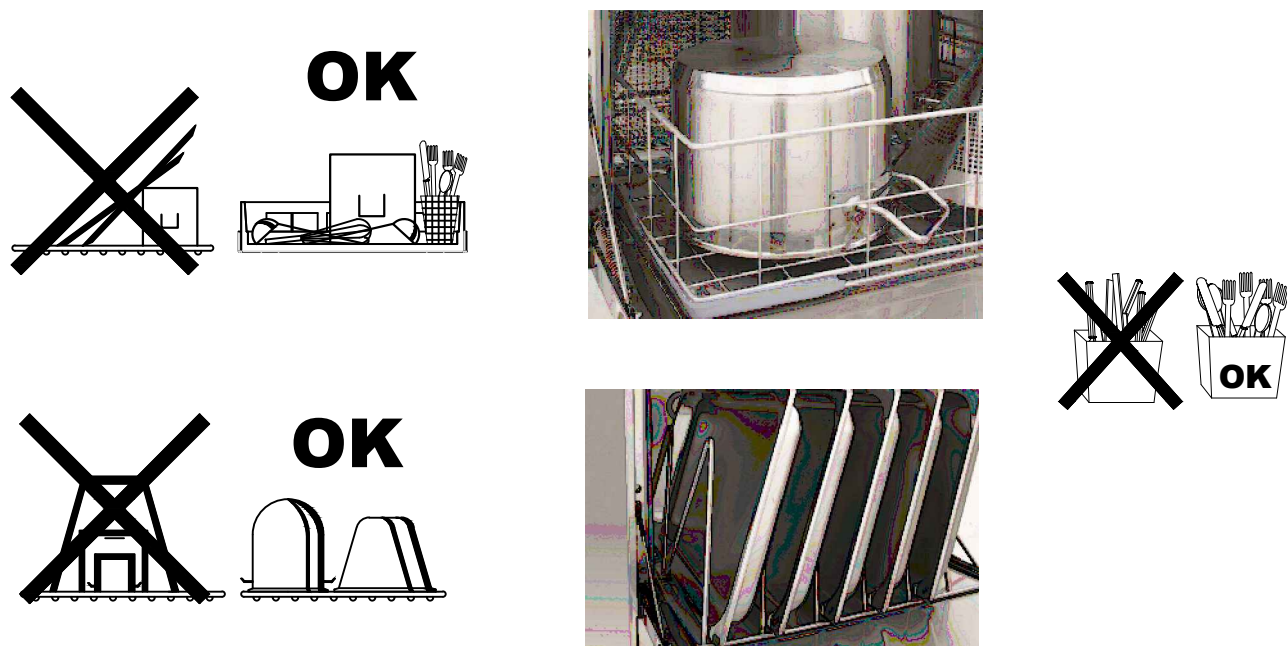

Fig.4

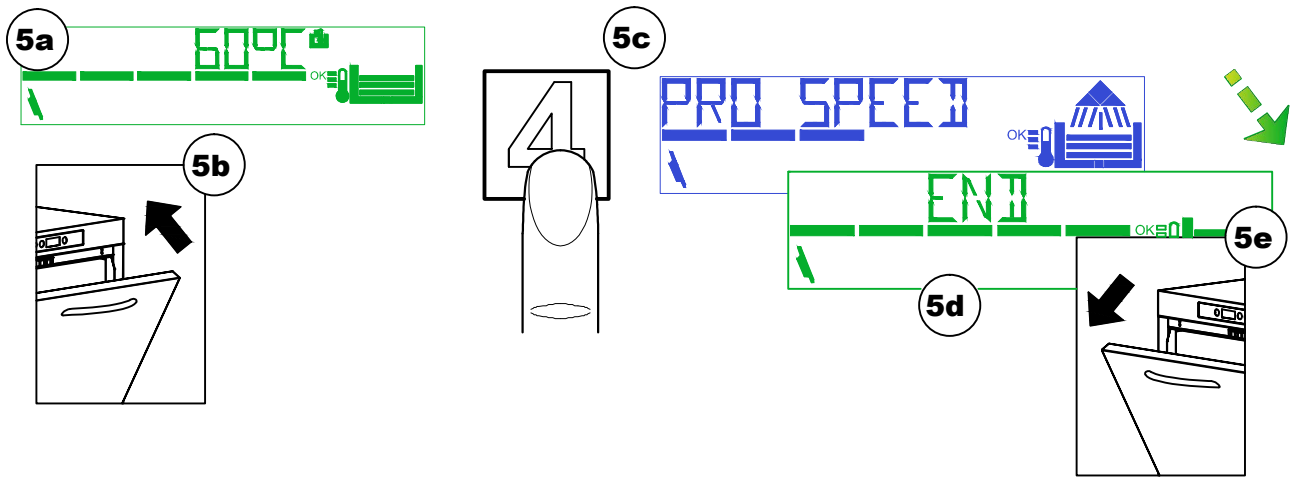

Fig.5

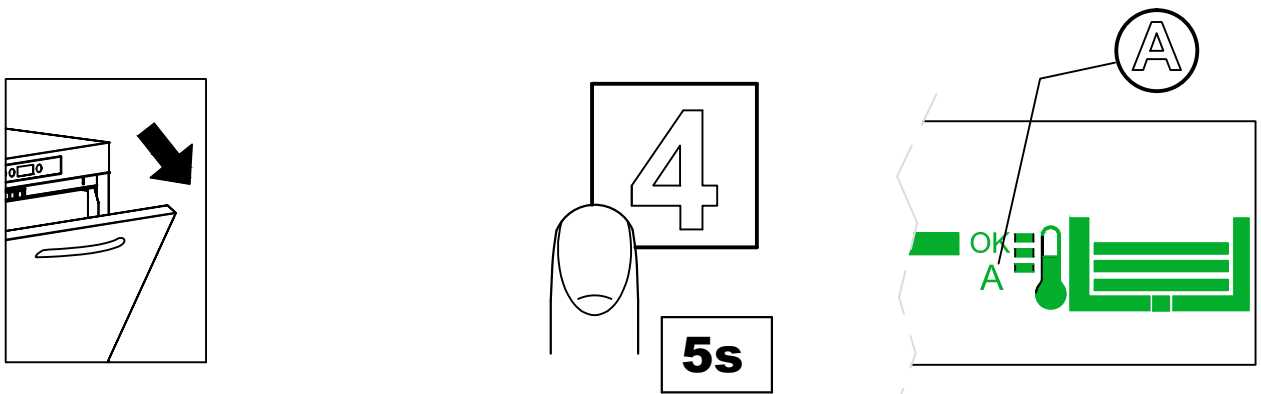

Fig.6

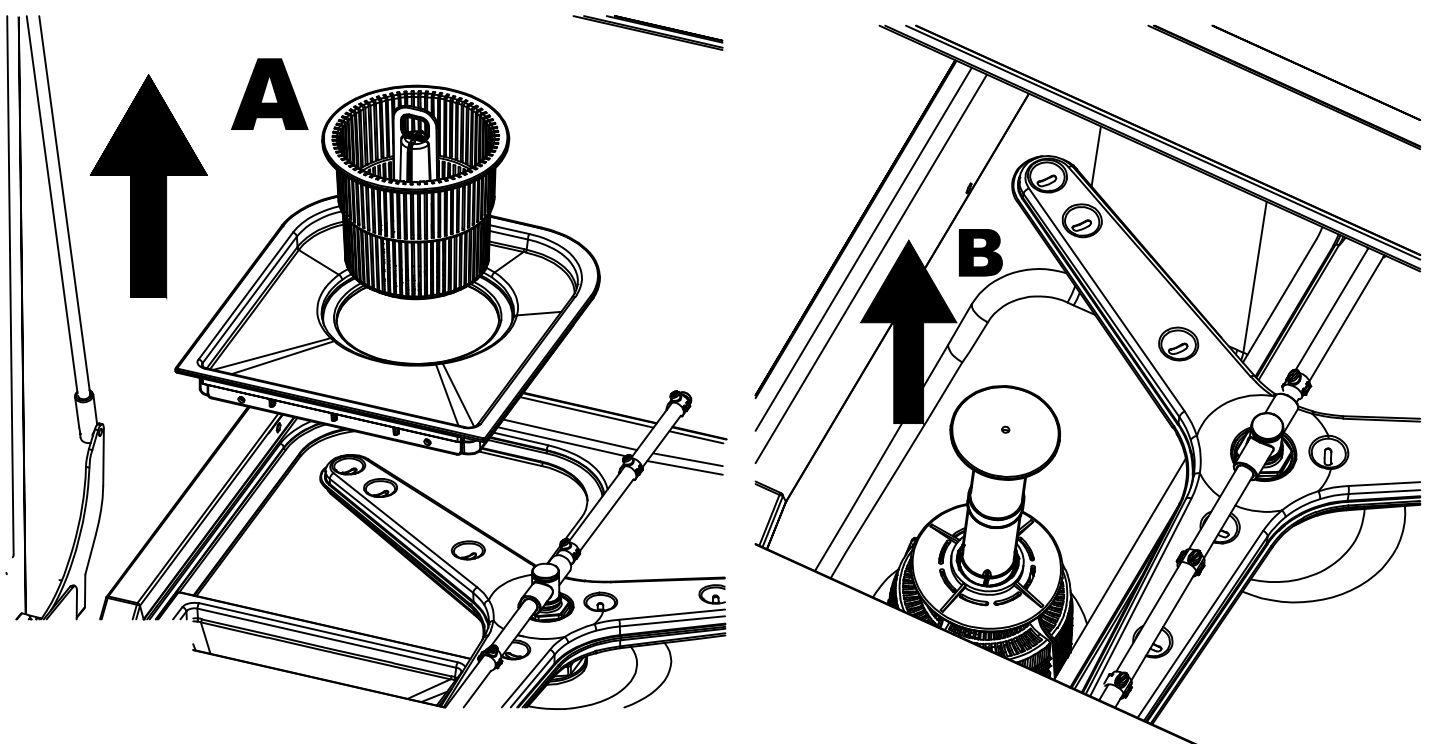

Fig.7

CONTENTS

CHAP 1	PREFACE	2
CHAP 2	INSTALLATION	2
2.1	UNPACKING	2
2.2	POSITIONING.....	3
2.3	ELECTRICAL CONNECTION	3
2.4	WATER CIRCUIT HOOKUP.....	4
2.5	CONNECTION TO THE DRAIN LINE	4
2.6	RINSE AID AND DETERGENT	4
CHAP 3	RISKS AND IMPORTANT WARNINGS	4
3.1	NORMAL OPERATING CONDITIONS.....	5
CHAP 4	USING THE MACHINE	6
4.1	GRAPHIC INTERFACE.....	6
4.2	STANDBY	7
4.3	STARTUP AND PROGRAMME SELECTION	7
4.4	FILLING THE RACK	9
4.5	CYCLE START-UP	9
4.6	AUTOMATIC CYCLE START-UP	9
4.7	DISPLAYING INFORMATION.....	9
4.8	TURNING THE DISHWASHER OFF	9
4.9	REMOVING THE INTEGRAL FILTER.....	10
4.10	EMPTYING THE DISHWASHER	10
	4.10.1 Appliances with no drain pump	10
	4.10.2 Appliances with drain cycle (*optional).....	10
4.11	RESIN REGENERATION (*OPTIONAL).....	10
4.12	MACHINE WITH EXTERNAL WATER SOFTENER	10
4.13	END OF SHIFT	10
CHAP 5	MAINTENANCE	11
5.1	GENERAL RULES	11
5.2	CLEANING.....	11
5.3	CLEANING THE FILTER UNIT	11
5.4	CLEANING THE ARMS.....	11
CHAP 6	SELF DIAGNOSTICS	12
CHAP 7	SETTINGS	13
7.1	HARDNESS SETTINGS FOR THE INCORPORATED WATER SOFTENER	14
CHAP 8	SCRAPPING	14
CHAP 9	ENVIRONMENT	14

In legal terms, the manufacturer reserves the property of this document. It is forbidden to reproduce it or divulge it with any means without prior written authorisation.

The manufacturer reserves the right to introduce changes in order to achieve the improvements it deems necessary without prior notice.



This manual contains important safety warnings relating to installation, use and maintenance.

Failure to observe the instructions in the enclosed documentation may compromise the safety of the appliance and immediately voids the warranty.

Warnings:

Keep all documentation in the vicinity of the appliance; make it available to the technicians and operators charged with operating it and keep it in good condition in a safe place, along with extra copies for frequent reference

The operator must read, understand and familiarise himself with the contents of this manual before working on or with the appliance.

The appliance is intended solely for professional heavy duty dishwashing applications and must be installed, operated and serviced only by qualified persons according to the manufacturer's instructions.

Warranty:

The manufacturer is not liable for any damage or injury resulting from failure to observe the instructions or improper use of the machine

Failure to observe the instructions in the enclosed documentation may compromise the safety of the appliance and immediately voids the warranty

Installation and repair by unauthorised technicians and the use non-original spare parts immediately void the warranty.

Storage:

Transport and storage: -10°C to 55°C with peaks up to 70°C (for no longer than 24 hours)

Chap 2 INSTALLATION

Proper installation is essential to the good operation of the appliance. Some of the data required for installation of the appliance are given on the nameplate on its RH body panel, and a copy is included on the cover page of this manual.

The appliance may only be installed by qualified persons authorised to do so.



For Australia and New Zealand this machine must be installed in accordance with AS/NZS3500.1

2.1 Unpacking

Check the condition of the packaging, and note any evident damage on the shipping bill. Remove the packaging and check that the appliance is in good condition; immediately report any damage to the reseller and the shipping agent by fax or registered letter with return receipt. If the damage is such as to compromise the safety of the appliance, do not install or operate it until it has been inspected by a qualified technician.



The packaging (plastic bags, expanded polystyrene, nails, etc.) are hazardous and must not be left within the reach of children or pets.

2.2 Positioning

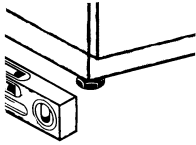

- Check that there are no objects or materials in the installation area which may be damaged by the steam emitted by the appliance during operation, or if there are, make sure they are properly protected.
- Before positioning the appliance, set up the electrical power supply, water supply and drain connections
- The floor or build-in unit must be rated to support the weight of the appliance
- To ensure that it is stable, level the appliance with its four feet.
- The appliance is intended for fixed installation only; any other approaches must be agreed with and approved by the manufacturer.
- Remove the protective film from its body panels before operating the dishwasher.

2.3 Electrical connection

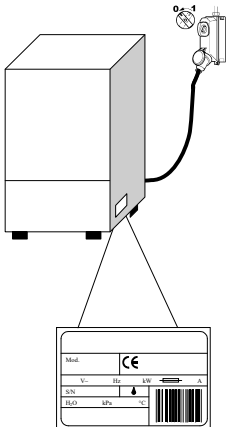

- The power supply must be fitted with a omnipolar circuit breaker (master power switch) to break all contacts including neutral, with a contact gap of at least 3 mm and thermal cutout or fuses, which must be set or rated to the power indicated on the machine's nameplate.
- The master power switch must be fitted to the power line in the vicinity of the installation and may be connected to only one machine at a time.
- The mains voltage and frequency must match the nameplate ratings.
- The installation must include a grounding system conforming with established electrical safety legislation, to protect the operator and the appliance itself

- The power line, which must be H07RN-F unit, must not be stretched or crushed during normal operation or maintenance.
- The appliance must also be connected to an equipotential system with the screw marked with the symbol. ⚡
- The equipotential cable must have a cross section of 10 mm².
- Respect the polarities indicated in the wiring diagram.
- For further information, refer to the wiring diagram.



Do not use multi-sockets, adapters, cables of an inadequate cross section or type or with extensions not conforming to established electrical installation regulations.

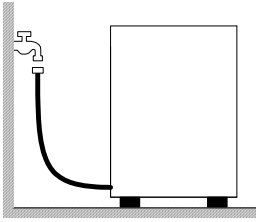

2.4 Water circuit hookup

The appliance must be connected to its water supply with a flexible hose. A shut off valve (cock) must be installed between the water supply line and the appliance's solenoid valve. The cock must be close to the appliance.

- The water supply, temperature and pressure **must be compatible** with the ratings on the machine's nameplate.
- If the hardness of the water is greater than 14 F (8 dH), we recommend using an internal water softener (available on request). If the hardness of the water is greater than 35 F (19.5 dH), install and external water softener upline of the solenoid valve.
- If the water has a very high residual concentration of high conductivity minerals, we recommend installing a demineralisation system.

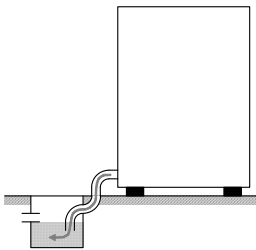

Free drain

2.5 Connection to the drain line

- The drain line must consist of a free drain sump with siphon suited to the flow capacity of the drain hose supplied with the appliance. The hose must be able to reach the sump without stretching, restriction, folding, crushing, pressing or forcing in any way.
- The tub drains under gravity, so the drain sump must be lower than the machine's base.

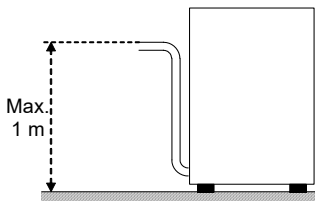

With pump (available on request)

- if the drain is not lower than the base of the appliance, you can use the version with drain pump (available on request).
- In this case, the drain connection may be no higher than 1 m.
- Always check that the drain works properly and is not blocked.
- Any other solution must be approved by the manufacturer in advance.

2.6 Rinse aid and detergent

- The rinse aid and detergent are dispensed by the machine's integral dispenser (depending on model).
- The dose is set by the installer in relation to the hardness of the water, and he also calibrates the dispensers themselves.
- Before calibrating them, fill the dispenser supply tubes with their respective product.
- The units are calibrated with the adjuster screws, or directly with the control panel (as applicable).
- The level of fluid in the container must be sufficient for priming; do not allow it to drain completely or top it up with corrosive or impure product.

NEVER use CHLORINE or HYPOCHLORITE based detergents.

We recommend installing an automatic detergent dispenser.

Chap 3 RISKS AND IMPORTANT WARNINGS

- This appliance is intended solely for the use for which has been designed. Any other use is improper and hazardous.
-

- The specialised technician responsible for installing the appliance must instruct the user on its operation and any attendant safety measures, including practical demonstrations.
- Only the manufacturer or an authorised service centre with qualified staff may work on the machine, even in case of malfunction, using only original spare parts.
- Always disconnect or isolate the machine from its power and water supplies before servicing, repairing or cleaning it.
- The machine may **NOT** be used by persons untrained in its use.
- The machine may **NOT** be left powered up when not in use.
- **NEVER** open the machine quickly if it has not completed its cycle.
- **NEVER** use the machine with its guards removed.
- **NEVER** use the machine to wash objects of any form, size or material not guaranteed to be machine-washable or not in good condition.
- **NEVER** use the machine or any of its assemblies as steps or support for persons, property or animals.
- **NEVER** overload the open door of front-loading machines, which is rated only to support the basket loaded with dishes.
- **NEVER** place your bare hands in the wash solution.
- **NEVER** overturn the machine after it has been installed.
- If you notice any malfunction or fluid leak, immediately disconnect the power supply and shut off the water supply.
- Do not install the dishwasher in the vicinity of heat sources over 50°C.
- **NEVER** leave the dishwasher exposed to the weather (rain, direct sunlight, etc.)
- The dishwasher may not be installed outdoors without proper cover.
- Never start a wash programme without the overflow in the tub (as applicable).
- Never place magnetic objects in the vicinity of the machine.
- Do not use the top of the machine as a table or support.
- The installer is responsible for checking that the grounding system is fully operational.
- At the end of testing, the installer must issue a written declaration stating that the machine has been installed and tested in accordance with established legislation and good practice.
- **DO NOT** change the position or tamper with the elements that compose the machine, these operations could compromise its safety.
- Weighted sound pressure level $L_{pA} \leq 70$ dB(A).

3.1 Normal operating conditions

Ambient temperature: 40°Cmax / 4°Cmin (average 30°C)
Altitude : up to 2000 metres
Relative humidity : Max 30% at 40°C / max 90% at 20°C

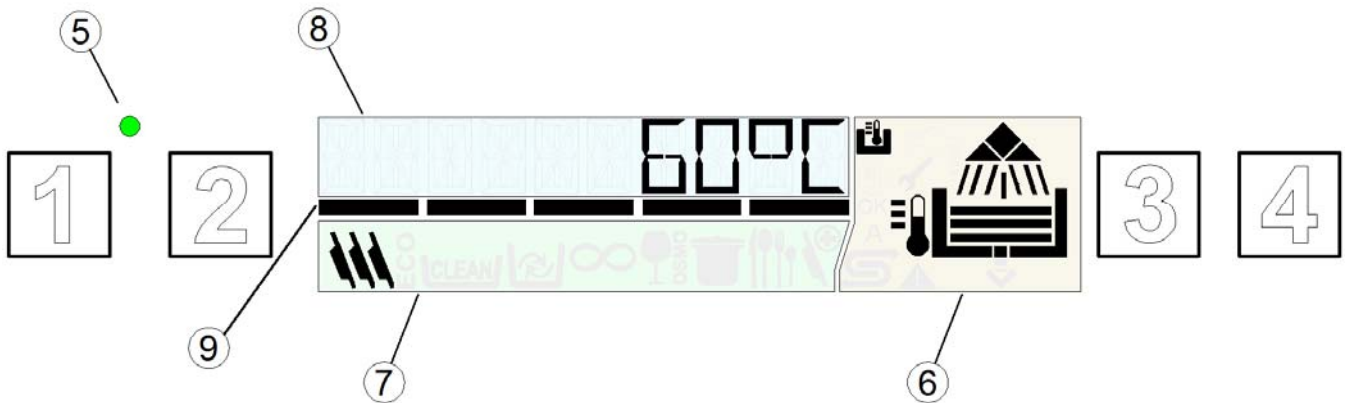









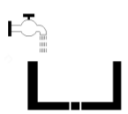

Referring to **Fig.1**:

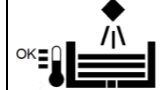
1	ON/OFF BUTTON	6	MACHINE STATUS INDICATORS AREA
2	SPECIAL PROGRAMME SELECTION BUTTON	7	CYCLE INDICATORS AREA
3	PROGRAMME SELECTION BUTTON	8	TEXT DISPLAY
4	START BUTTON	9	TIME BAR
5	STANDBY LED		

Colour codes and operating status

Referring to **Fig.2**:

	<p>Green (Fig.2a)</p> <ul style="list-style-type: none"> - Machine ready
	<p>Blue (Fig.2b)</p> <ul style="list-style-type: none"> - Washing cycle in progress.
	<p>Yellow (Fig. 2c)</p> <ul style="list-style-type: none"> - Machine in preparation stage - No washing additives - No salt (versions with integral water softener only)
	<p>Red (Fig. 2d)</p> <p>Serious fault.</p> <ul style="list-style-type: none"> - Operation limited or not possible: check error code signalled and contact technical assistance service if necessary.







Washing stages			
During machine operation, the display in area (6) will indicate the various stages of the washing cycle:			
	Filling		Washing
	Heating Operating level reached		Rinsing
	Operating temperature reached		Draining
Function symbols			
	Appears when boiler temperature is shown on the display		Appears when the tub temperature is shown on the display
A	Automatic start enabled		Regeneration system on
	Fault: limited operation possible		Fault: operation not possible

4.2 Standby











- Turn on the main electrical power switch.
- Open the external water tap.
- When the machine is in standby, the display is off and the **STANDBY (5)** LED is red.

4.3 Startup and programme selection

- Check that the spray arms and filters are positioned correctly.
- Check that an overflow is present (if required).
- Check the levels of detergent and rinse aid in the dispensers.
- Press the **ON/OFF button (1)** to start the machine, the **STANDBY LED (5)** will turn green.
- During the filling stage, the display will be coloured yellow
- Once the optimal conditions are reached, the **DISPLAY** will turn green to indicate that the machine is ready.
- A symbol on the display indicates the selected programme.
- Using the **PROGRAMME SELECTION** button (3) you can choose between the following cycles:

	Dishwashers	Glasswashers	
Standard Programmes			ProSpeed Short wash programme for lightly soiled dishes.
			ProFessional Medium wash programme for averagely soiled dishes.
			ProTemp Long wash programme for heavily soiled dishes.
	DRAIN		ProDrain Drain cycle.
			ProClean Drain and self-cleaning cycle to be used at the end of working day.

Using the **SPECIAL PROGRAMME SELECTION** button (2) you can choose between the following cycles:

Special Programmes		ProEco Reduces energy consumption by washing at lower temperatures and with reduced water consumption than normal wash programmes; a good washing result is achieved by a prolonged mechanical washing action.
		ProNew Recommended when you wish to wash with a total change of water in the washing tub, so suitable for consecutive washes of particularly greasy and dirty dishes. The complete change of the water in the tub requires a longer wash cycle.
		ProLong Continuous wash. The cycle can be stopped at any time by pressing the Start button. After a short pause, the rinse stage will start. The cycle ends automatically after 12 minutes.
		ProGlass For dishwashers only: Suited for washing glasses of any shape or type. This programme washes with a low rinse temperature and requires a long drying time.
		ProWater The recommended cycle for sparkling glassware; may be used only in combination with a reverse osmosis device.
		ProActive Suitable for washing very dirty, even encrusted dishes that have been left for some time. The programme includes 2 washes and 2 rinses.
		ProSteel Suitable for washing forks, spoons, knives and all sorts of other cutlery. This wash programme lasts longer than the other programmes and uses a higher water temperature.
		ProCold Specific programme for glass washers with cold water rinse.
		ProPlate Plate programme for glass washers.
		ProSan Recommended when the dishes to be washed also have to be sanitised. This programme controls the wash temperature and time calculating the constant A0. The programme ends when the A0 value equals 30. The length is variable, but is generally around 20 minutes and the wash temperature reaches approximately 70 C°. N.B. If you require an A0 value other than 30, contact an authorised technician, who will modify the machine software for you.

The special programmes available may vary according to the machine type and model

4.4 Filling the rack

Referring to **Fig.4**

, to ensure the correct operation of the dishwasher follow the rules described below:

- Use a suitable rack, fill without overloading and without overlapping the dishes.
- Always wipe the dishes before placing in the dishwasher; do not put dishes with dry or solid residues in the washer.
- Place the empty dishes in the rack facing downwards.
- Place plates and the like in the sloping rack, with the inner surface facing upwards.
- Place the cutlery in the cutlery basket, handle end down.
- Do not place silver and stainless steel cutlery in the same cutlery basket as this will turn the silver brown and may corrode the steel.
- Wash the dishes immediately after use, in order to prevent any residue from hardening and sticking on them.
- Use only solid, dishwasher-proof dishes.

4.5 Cycle start-up

- To start the programme, press the **START button (4)**; during the wash cycle, the **TIME BAR (9)** indicates cycle progress and the display is coloured blue (**Fig. 2b**) and shows the name of the preselected programme.
- At the end of the cycle, the display will turn green and display the word **END**.
- For rapid drying, take the rack out of the machine as soon as the cycle finishes.
- To stop a wash cycle early, press the **START button (4)** again.

4.6 Automatic cycle start-up

This function lets you start a cycle by simply closing the door (or hood) without pressing any buttons. To enable the function, proceed as follows:

The letter **"A"** on the display indicates that the function is enabled.

- If not made available by default, the function must first be enabled via the settings menu.
- To disable the function, press the **START button (4)** for a few seconds while the door is open. This disabling is only applied for a single wash cycle.

N.B. In hood versions, the automatic start function is automatically enabled after the first work cycle; all subsequent cycles will start automatically when the hood is closed. This operating mode is indicated by the letter **"A"** on the display.

4.7 Displaying information

- By holding the **START button (4)** pressed for a few seconds you can display in sequence the Boiler temperature, the Tub temperature and the number of cycles performed by the machine. This information can be displayed both before and during the wash cycle and will only be visible temporarily.
- By holding the **PROGRAMME SELECTION button (3)** pressed for a few seconds you can display in sequence the Boiler temperature, the Tub temperature and the number of cycles performed by the machine.
- The function can be activated by holding the **PROGRAMME SELECTION button (3)** pressed for a few seconds.

4.8 Turning the dishwasher off

- To switch off the dishwasher, press the **ON/OFF button (1)**; only the **STANDBY LED (5)** will remain illuminated to indicate that the mains power is on.

N.B. If the dishwasher stays on with the door open for more than one hour, it will switch off automatically.

4.9 Removing the integral filter

- Move the washing and rinsing arms at right angles to the edge of the door
- Lift each semi-filter by the relative handle (**Fig.7**).

4.10 Emptying the dishwasher

4.10.1 Appliances with no drain pump

- Switch the dishwasher off.
- Remove the integral filter (**Fig.7A**).
- Pull up and remove the overflow pipe (**Fig.7**).
- Wait for the tub to empty completely.
- If necessary, extract the tub filter and clean.

4.10.2 Appliances with drain cycle (*optional)

- With the machine on, press the **PROGRAMME SELECTION** button (3) to select the programme **ProClean** or **ProDrain**.
- Press the **START** button (4), to start the drain and self-clean programme.
- At the end of the drain cycle, the dishwasher will switch off; only the **STANDBY LED** (5) will remain illuminated to indicate that the mains power is on.

4.11 Resin regeneration (*optional)

In machines with an incorporated water softener the “**REGENERATION SYSTEM ON**” symbol indicates that the machine is running a resin regeneration cycle and that the current wash programme could be longer.

**N.B. Do not switch off the machine if a regeneration cycle is underway**

In machines fitted with water softener, when the warning ‘**NO SALT**’ appears you should add salt to the relative container; proceed as follows:

- Remove the basket from the machine.
- Remove the integral filter (*Fig. 7*).
- Unscrew the cap on the salt container (*Fig. 8*).
- Pour approx. 700g of regeneration salt (1 or 2mm grain size kitchen salt with no additives) into the container using the funnel supplied.
- Close the container firmly.
- After a few minutes the ‘**NO SALT**’ warning will disappear.

4.12 Machine with external water softener

On machines equipped with an external water softener, after a certain number of cycles, the word ‘**SERVICE**’ will appear on the display; this means that it is necessary to regenerate the resin of the external water softener. The service alert will remain even when the machine is off. To cancel it, press and hold all 4 buttons for at least 5 seconds, with the machine off and the door open.

4.13 End of shift

- At the end of the day always drain the machine as described in the section Machine draining.
- Disconnect the power supply by means of the main switch and close the external water cock.
- Perform routine maintenance and clean the machine as described in the section Maintenance.
- If possible, leave the door ajar to prevent bad odours building up inside the machine.

Chap 5 MAINTENANCE

5.1 General rules



Before doing any maintenance, completely drain out all water, shut off the power supply and close the water supply cock.

Do not use water under pressure - it can damage the electrical equipment.

Only wash the body panelling when it is cold, using only product specifically designed for steel.

If there is a risk of ice forming, drain the water from the boiler and wash pump.

5.2 Cleaning

To keep the machine in good working order, it must be maintained regularly as explained below. We recommend periodically running a sanitising treatment with suitable non-corrosive commercial products.

5.3 Cleaning the filter unit

Run this procedure at the end of the day or when you see the filters are dirty:

1. Remove and clean the baskets.
2. Empty out the tub as explained in "Machine draining".
3. Remove and carefully clean all the filters.
4. Do not use abrasive products to clean the tub.
5. Restore all removed parts when finished.

5.4 Cleaning the arms

The wash and rinse arms are easily removed in order to clean their nozzles and prevent blockage/encrustations.

Proceed as follows (**Fig.9**):

- Remove the spray arms by unscrewing the retaining nuts or by unclipping the quick-fit attachments on machines so equipped.
- Wash all parts under a jet of running water and clean the nozzles thoroughly, using a toothpick or pointed tool if necessary.
- Clean the arm rotation pins inside the machine and the wash and rinse water drainage area.
- Restore the arms and check that they rotate freely.

Chap 6 SELF DIAGNOSTICS

The machine is equipped with a self-diagnosis system that registers and warns of a number of malfunctions.

Fault		Description and possible remedies
	E r 0 1	No rinsing. The rinsing cycle was not completed correctly. Make sure that the rinsing nozzles are clean.
	E r 0 2	No drainage. The water was not drained or drained incorrectly. Check that the drain pipe is not bent or crushed and that the siphon and filters are not blocked. In machines fitted with an overflow pipe, remove this before starting the drainage cycle.
	E r 0 3	Rinsing temperature reset fault. The boiler temperature did not reset in the set time during the washing cycle. Switch the machine off and then on and run a new cycle.
SAFE	E r 0 4	Water filling in tank fault. Make sure the pipes are connected correctly, and that the water tap is open. Where foreseen, check the presence of the overflow. Switch the dishwasher off and then on and fill again.
	E r 0 5	Tank thermometer fault. (Probe open) The machine does not read the tank temperature value. Switch the dishwasher off and then on.
	E r 0 6	Tank thermometer fault. (Probe short circuited) The machine does not read the tank temperature value. Switch the dishwasher off and then on.
	E r 0 7	Boiler thermometer fault. (Probe open) The machine does not read the boiler temperature value. Switch the dishwasher off and then on.
	E r 0 8	Boiler thermometer fault. (Probe short circuited) The machine does not read the boiler temperature value. Switch the dishwasher off and then on.
	E r 0 9	Boiler loading time out: boiler not filled. Impossible to carry out rinse cycle. Check that the water tap is open. Switch the dishwasher off and then on and run a new cycle.
	E r 2 1	Insufficient rinse: the right amount of rinsing did not take place; make sure the rinse nozzles are clean. The error does not stop machine operation.
	E r 2 2	Tank temperature reset fault: The tank temperature did not reset in the set time during the washing cycle. Switch the machine off and then on and run a new cycle.
SAFE	E r 5 F	Electro-mechanical safety device: the boiler or tub safety thermostats have cut in, or the tub safety pressure switch has been triggered.
SAFE	E r 5 L	Level safety switch: Incorrect water level in the tank.
	d r t	Dirty filter: incorrect water level in tank due to dirty filter or overflow fitted incorrectly.
WARNING! Switching the dishwasher off and then on again "resets" the signals, if after carrying out the instructions given the problem persists, contact an Authorised Service Centre.		



The following settings should only be configured by a qualified technician.

The parameters listed below can be set during installation of afterwards, accessing the settings menu as follows:

- Machine in standby with door open.
- Press buttons **1** and **2** together (**ON/OFF** and **SPECIAL PROGRAMME SELECTION**) for 5 seconds and enter the key **KEY 12** (buttons **3** and **4** to change the parameter, **1** to confirm).
- Then press button **1** (**ON/OFF**) repeatedly to scroll through the following headings, enabling and/or changing them using buttons **3** and **4** (the modified parameter is memorised without being confirmed). The list of parameters may vary according to the type of dishwasher.

Language	Language selection
Boiler Set	Boiler temperature settings for programmes. In the versions with atmospheric boiler (rinse pump) there are different settings for each programme (b1 – b2 – b3)
Tank Set	Tub temperature regulation for programmes. Rinse pump versions have different settings for each programme (t1 – t2 – t3)
ThermoStop	Enabling the Thermostop function, which guarantees the correct rinse temperature.
Energy Saving	Enabling the Energy Saving function, which guarantees energy savings when the dishwasher is on but not in use.
Manual Detergent	Manual operation of detergent doser
Manual Rinse Aid	Manual operation of rinse aid doser
Detergent Dose	Detergent dosing time
Rinse Aid Dose	Rinse aid dosing time
Water Hardness	Water supply hardness setting, for machines with built-in water softener, set according to measured water hardness.
External Softener Cycles	Cycle counter setting and activation to enable the Service alert for an external water softener. The Service alert can be cancelled by holding pressed all 4 buttons with the machine off and the door open.
Manual Rinse Pump	Manual operation of the rinse pump
Manual Drain	Manual operation of the drain pump
Autostart Enable	Automatic enabling of automatic starting
Cycle Counter	Cycle counter

Once all necessary parameters have been set, to exit and save any changes simply press and hold button **1** for a few seconds until the display switches off.

7.1 Hardness settings for the incorporated water softener

The conversion table gives the correspondence between German degrees and the French degrees used for the machine settings.

Measured hardness	
°fr	°dGH
0 ÷ 20	0 ÷ 11
21 ÷ 25	12 ÷ 14
26 ÷ 30	15 ÷ 17
31 ÷ 35	17 ÷ 20
36 ÷ 40	20 ÷ 22
41 ÷ 45	23 ÷ 25
46 ÷ 50	26 ÷ 28
51 ÷ 55	29 ÷ 31
56 ÷ 60	31 ÷ 34

Chap 8 SCRAPPING

Our machines do not contain materials requiring special handling.



(Applicable in the EU and countries with sorted waste disposal)

The mark applied to the product or its documentation indicates that it must not be scrapped with domestic waste when it reaches the end of its service life. To prevent damage to the environment or health risks due to improper scrapping, keep this product separate from other waste and recycle it so as to promote sustainable use of materials.

Domestic users are requested to contact their reseller or local authority for information on sorted waste disposal and recycling for this type of product.

Corporate users are requested to contact their supplier and check the terms and conditions of the purchase contract.

The product may not be scrapped together with other commercial waste.

Chap 9 ENVIRONMENT

RESPECT FOR THE ENVIRONMENT

Proper use of the dishwasher can improve its environmental footprint, if the following simple rules are observed:

Only wash full baskets.

Switch the dishwasher off when not using it.

Keep the machine closed when it is in standby.

Use wash programmes suited to the amount of soiling.

Supply the machine with hot water, if gas heated.

Make sure the drains flow into a suitable sewer.

Do not exceed the recommended dose of detergent.

The manufacturer reserves the right to modify the electrical, technical and aesthetic features of this appliance and replace any of its parts without notice, as he deems necessary to offer a reliable product with a long service life and advanced technology.

OBSAH

KAP 1	PŘEDMLUVA	2
KAP 2	INSTALACE	2
2.1	VYBALENÍ	2
2.2	UMÍSTĚNÍ.....	2
2.3	PŘIPOJENÍ K ELEKTRICKÉ SÍTI	3
2.4	PŘIPOJENÍ K VODOVODNÍ SÍTI.....	4
2.5	PŘIPOJENÍ K ODPADNÍMU POTRUBÍ	4
2.6	LEŠTIDLO A MYCÍ PROSTŘEDEK.....	4
KAP 3	RIZIKA A DŮLEŽITÁ UPOZORNĚNÍ	5
3.1	NORMÁLNÍ PROVOZNÍ PODMÍNKY	5
KAP 4	POUŽITÍ SPOTŘEBIČE	6
4.1	GRAFICKÉ ROZHRANÍ.....	6
4.2	STANDBY	7
4.3	ZAPNUTÍ VOLBA PROGRAMŮ.....	7
4.4	PŘÍPRAVA KOŠE	9
4.5	START CYKLU.....	9
4.6	AUTOMATICKÉ SPUŠTĚNÍ CYKLU	9
4.7	ZOBRAZENÍ INFORMACÍ.....	9
4.8	VYPNUTÍ SPOTŘEBIČE	9
4.9	ODSTRANĚNÍ ÚPLNÉHO FILTRU	9
4.10	VYPUŠTĚNÍ SPOTŘEBIČE	10
	4.10.1 <i>Spotřebiče bez vypouštěcího čerpadla</i>	10
	4.10.2 <i>Spotřebiče s vypouštěcím cyklem (*volitelné)</i>	10
4.11	REGENERACE PRYSKYŘIC (*VOLITELNÁ).....	10
4.12	SPOTŘEBIČE S VNĚJŠÍM ZMĚKČOVAČEM.....	10
4.13	UKONČENÍ PROVOZU	10
KAP 5	ÚDRŽBA	11
5.1	OBECNÁ PRAVIDLA	11
5.2	ČIŠTĚNÍ	11
5.3	ČIŠTĚNÍ FILTRAČNÍ JEDNOTKY.....	11
5.4	ČIŠTĚNÍ MYCÍCH RAMEN	11
KAP 6	AUTODIAGNOSTIKA	12
KAP 7	SEŘÍZENÍ A NASTAVENÍ	13
7.1	TABULKA TVRDOSTI VODY	14
KAP 8	LIKVIDACE	14
KAP 9	ŽIVOTNÍ PROSTŘEDÍ	14

Výrobce si podle zákona vyhrazuje vlastnictví tohoto dokumentu a zakazuje jakékoli kopírování a šíření dokumentu bez jeho předběžného písemného souhlasu.

Výrobce si vyhrazuje právo na provedení změn bez předběžného upozornění za účelem vylepšení, která považuje za nezbytné.



Upozornění uvedená v tomto návodu obsahují důležité bezpečnostní pokyny pro různé fáze instalace, použití a údržby. Nedodržení pokynů uvedených v příložené dokumentaci může nepříznivě ovlivnit bezpečnost spotřebiče a může způsobit propadnutí záruky.

Upozornění:

Veškerou dokumentaci uložte pečlivě v blízkosti spotřebiče; předejte ji technikům a uživatelům a zachovejte ji v úplnosti. Uložte ji na bezpečném místě, v případě častých konzultací si také můžete pořídit kopie dokumentů.

Před jakýmkoli použitím spotřebiče si obsluha musí návod pozorně přečíst, porozumět mu a postupovat podle uvedených údajů.

Spotřebič je určen výlučně pro profesionální mytí nádobí ve velkých zařízeních a jeho instalace, provoz a údržba musí být vždy vyhrazena odborně vyškoleným pracovníkům, kteří se budou řídit pokyny výrobce.

Záruka:

Výrobce odmítá jakoukoli odpovědnost a záruku v případě zranění osob nebo škod na věcech způsobených nedodržením pokynů a nesprávným používáním spotřebiče.

Nedodržení pokynů uvedených v příložené dokumentaci může nepříznivě ovlivnit bezpečnost spotřebiče a může způsobit propadnutí záruky.

Instalace a opravy prováděné neoprávněnými technikami nebo použitím jiných než originálních náhradních dílů znamená okamžité propadnutí záruky.

Skladování:

Přeprava a skladování: v rozmezí -10 °C a 55 °C se špičkami do 70 °C (po dobu max. 24 hodin)

Kap 2 INSTALACE

Správná instalace spotřebiče je pro správný provoz naprosto zásadní. Některé údaje potřebné pro instalaci spotřebiče jsou uvedeny na výrobním štítku umístěném na pravé straně spotřebiče a jeho kopie je na obálce tohoto návodu.



Instalaci smí provádět pouze odborně vyškolení a schválení pracovníci.

2.1 Vybalení

Zkontrolujte neporušenost obalu a zapište na dodací list všechna případně zjištěná poškození. Po odstranění obalu zkontrolujte, zda je spotřebič neporušený; jestliže je spotřebič poškozen, oznamte to neprodleně prodejci a dopravci faxem či doporučenou poštovní zásilkou. Jestliže je poškození takové, že by mohlo ohrozit bezpečnost spotřebiče, neinstalujte ho ani nepoužívejte, dokud ho kvalifikovaný technik neopraví.



Obalové materiály (plastové sáčky, polystyrén, hřebíky apod. ...) mohou být pro děti nebezpečné, proto je třeba odstranit tento obalový materiál z jejich dosahu.

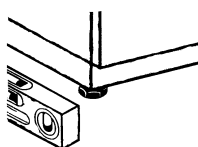

2.2 Umístění

- Přesvědčte se, že v místě instalace nejsou věci a materiály, které by mohla poškodit vodní pára unikající někdy ze zapnutého spotřebiče, případně jsou-li tyto předměty dostatečně chráněny.
- Před umístěním myčky připravte v místnosti systémy pro elektroinstalaci, přívod

vody a její odpad.

- Podlahy nebo vestavné místo musí být dimenzovány s ohledem na celkovou hmotnost myčky.
- Spotřebič je nutné instalovat na čtyři nožičky a dobře ho vyrovnat, jenom tak bude stabilní.
- Tento spotřebič je vhodný pouze pro pevné připojení; jiná instalační řešení musí být dohodnuta s výrobcem a jím schválena.
- Před použitím myčky odstraňte z pláště spotřebiče ochrannou fólii.

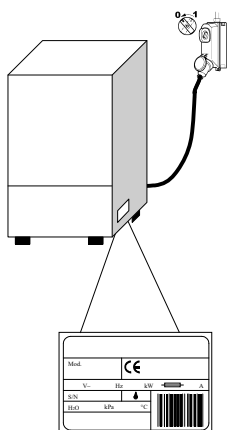

2.3 Připojení k elektrické síti

- Je nutné instalovat hlavní vypínač vícepólového typu, který přeruší všechny kontakty včetně nulového vodiče, s mezerou mezi kontakty nejméně 3 mm a s tepelně magnetickou bezpečnostní spouští, nebo spojený s pojistkami, dimenzovaný nebo kalibrováný na výkon uvedený na výrobním štítku spotřebiče.
- Hlavní vypínač se musí instalovat do elektrického vedení do blízkosti instalace a smí sloužit pouze jednomu spotřebiči.
- Napětí a frekvence elektrické sítě musejí odpovídat údajům na výrobním štítku.
- V místě instalace musí být účinný uzemňovací systém v souladu s platnými předpisy pro preventivní ochranu k zajištění bezpečnosti obsluhy i spotřebiče

- Napájecí kabel, pouze typu H07RN-F, nesmí být během normálního provozu nebo běžné údržby v tahu, ani nikde přiskřípnutý.
- Spotřebič musí být mimo to zapojen do ekvipotenciálního systému, jehož připojení se provádí šroubem s příslušným symbolem. ↓
- Ekvipotenciální vodič musí mít průřez 10 mm².
- Dbejte na správnou polaritu uvedenou v elektrickém schématu.
- Další informace najdete v příloženém elektrickém schématu.



Nepoužívejte adaptéry, vícenásobné zásuvky, nevhodné typy a průřezy kabelů nebo prodlužovačky, které nejsou v souladu s platnými instalačními předpisy.

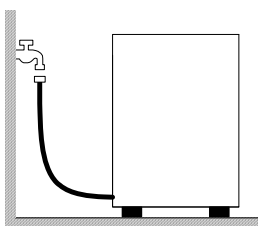

2.4 Připojení k vodovodní síti

Spotřebič se k vodovodní síti připojuje pomocí hadice. Mezi vodovodní sítí a elektrickým ventilem spotřebiče musí být uzavírací ventil. Uzavírací ventil musí být instalován na potrubí v blízkosti spotřebiče.

- Přívod vody, teplota a tlak **musí být v souladu** s údaji uvedenými na výrobním štítku s technickými údaji spotřebiče.
- Pokud je tvrdost vody vyšší než 14 F (8 dH), doporučujeme používat spotřebič s vnitřním změkčovačem (kteřý lze objednat). Pokud je tvrdost vody vyšší než 35 F (19,5 dH), doporučujeme instalovat vnější změkčovač před elektrický ventil.
- V případě velmi vysokých koncentrací minerálních zbytků ve vodě o vysoké vodivosti doporučujeme instalovat demineralizační zařízení.

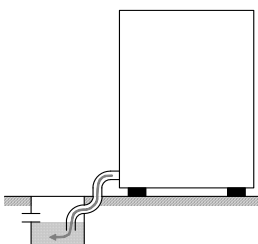

Volný odtok do odpadu

2.5 Připojení k odpadnímu potrubí

- Odpadní potrubí musí tvořit volná sifonová vpust' o velikosti vhodné pro vypouštěcí hadici dodávanou se spotřebičem. Hadice musí dosáhnout do vpusti bez natahování, namáhání, ohýbání, přiskřípnutí, stlačování či jakéhokoli jiného tlaku.
- Vypouštění vany se provádí samospádem, odtok tedy musí být nižší, než je spodek spotřebiče.

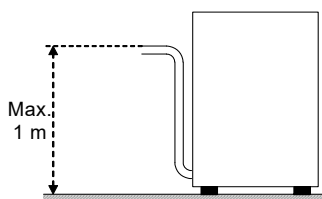

S vypouštěcím čerpadlem (k dispozici na objednávku)

- Jestliže odtok není nižší, než je spodek spotřebiče, lze použít model vybavený vypouštěcím čerpadlem (k dispozici na objednávku).
- V tomto případě smí být maximální výška odtoku 1 m.
- Vždy zkontrolujte, zda odtok funguje správně a není ucpaný.
- Každé jiné řešení musí být předem dohodnuto s výrobcem a jím schváleno.

2.6 Leštidlo a mycí prostředek

- Dávkování leštidla se provádí pomocí dávkovače, který je ve spotřebiči standardně instalovaný, pokud je jím model vybaven.
- Dávku určuje instalační technik v závislosti na tvrdosti vody; technik provede rovněž kalibraci dávkovačů.
- Před hájením kalibrace naplňte napájecí potrubí dávkovačů příslušným přípravkem.
- Kalibrace se provádí pomocí regulačních šroubů, nebo je-li to možné, přímo z ovládacího panelu.
- Hladina kapalin v zásobníku musí být vždy dostatečná pro dávkování; nikdy by nemělo dojít k úplnému vyprázdnění zásobníku, do kterého se nesmí dávat žíraviny ani přípravky obsahující nečistoty.

NIKDY nepoužívejte mycí prostředky obsahující CHLÓR nebo CHLORNANY.

Rozhodně doporučujeme instalovat automatický dávkovač mycího prostředku.

Kap 3 RIZIKA A DŮLEŽITÁ UPOZORNĚNÍ

- Tento spotřebič se smí používat pouze k účelu, ke kterému byl výslovně určen. Každé jiné použití se považuje za nevhodné a tedy nebezpečné.
- Pracovníci, kteří spotřebič instalují, musí odpovídajícím způsobem poučit uživatele o provozu spotřebiče a o případných bezpečnostních opatřeních, která mají být dodržována, včetně praktického převedení.
- Jakékoliv zásahy na spotřebiči, a to i v případě poruchy, mohou provádět pouze kvalifikovaní pracovníci výrobce nebo autorizovaného servisu, kteří smějí používat pouze originální náhradní díly.
- Před provedením údržby, opravy a čištění vždy odpojte nebo izolujte spotřebič od elektrické a vodovodní sítě.
- Spotřebič **NESMÍ** používat nevyškolení pracovníci.
- Pokud se spotřebič nepoužívá, **NESMÍ** být pod proudem.
- Neotvírejte **NIKDY** rychle dveře spotřebiče, pokud cyklus ještě neskončil.
- Nepoužívejte **NIKDY** spotřebič bez ochranných prvků navržených výrobcem.
- Nepoužívejte **NIKDY** spotřebič k mytí předmětů typu, tvaru, velikosti nebo materiálu, jež nejsou vhodné pro mytí v myčce, či předmětů, které jsou nějakým způsobem porušené.
- Nepoužívejte **NIKDY** spotřebič nebo jeho části jako schůdky nebo jako opory pro osoby, věci nebo zvířata.
- Nepřetěžujte **NIKDY** otevřené dveře spotřebiče s předním plněním, protože tyto dveře jsou dimenzovány tak, aby unesly pouze koš s nádobím.
- Nedávejte **NIKDY** holé ruce do mycích roztoků.
- Po instalaci **NIKDY** spotřebič nepřeklápějte.
- Jestliže si všimnete špatného chodu myčky nebo úniku vody, okamžitě vytáhněte zástrčku ze zásuvky a zavřete přívod vody.
- Nestavte myčku do blízkosti zdrojů tepla s více než 50 °C.
- Nevystavujte myčku **NIKDY** působení počasí (déšť, slunce apod.)
- Myčka nesmí být instalovaná venku bez přiměřené ochrany.
- Nikdy nezapínejte mycí program bez přepadu ve vaně.
- Nikdy ke spotřebiči nepřibližujte magnetické předměty.
- Nepoužívejte horní část spotřebiče jako odkladovou plochu.
- Instalační technik má povinnost ověřit dobrou účinnost uzemnění.
- Po ukončení zkoušek má instalační technik povinnost sepsat písemné prohlášení o správné instalaci a zkoušce v souladu se všemi normami a předpisy.
- **NIKDY** neupravujte polohu ani nemanipulujte s prvky, ze kterých se stroj skládá, tyto činnosti by mohly ohrozit bezpečnost stroje.
- Vážená hladina akustického tlaku $L_{pA} \leq 70$ dB (A).

3.1 Normální provozní podmínky

Teplota prostředí: max. 40 °C / min. 4 °C (průměr 30 °C)

Nadmožská výška: do 2000 m

Relativní vlhkost: max. 30 % při 40 °C / max. 90 % při 20 °C

Kap 4 POUŽITÍ SPOTŘEBIČE

4.1 Grafické rozhraní

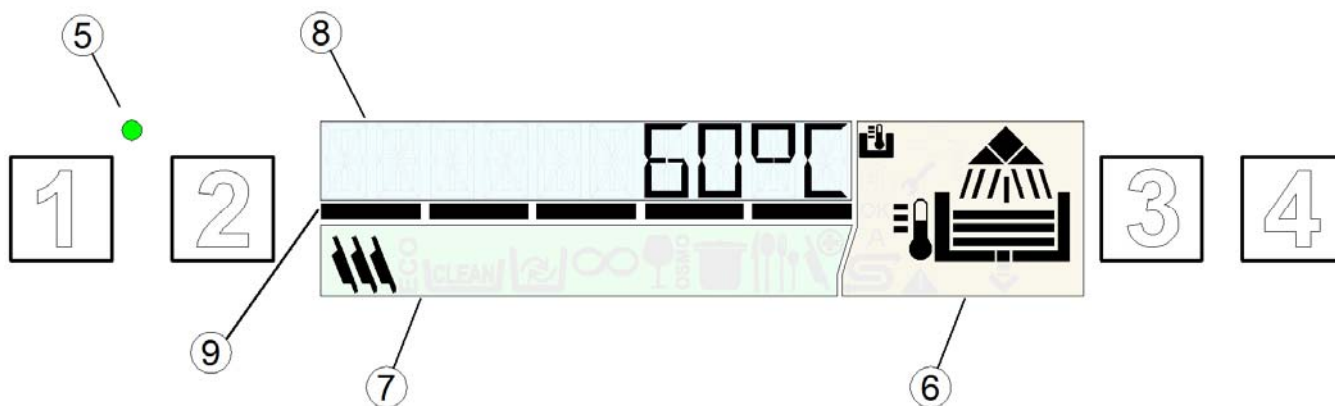

S odkazem na **Obr. 1**:

1	Tlačítko ON/OFF	6	Oblast UKAZATELE STAVU STROJE
2	Tlačítko NAVOLENÍ SPECIÁLNÍCH PROGRAMŮ	7	Oblast ZOBRAZENÍ CYKLU
3	Tlačítko VOLBY PROGRAMŮ	8	TEXTOVÝ DISPLEJ
4	Tlačítko START	9	ČASOVÝ PRUH
5	Kontrolka STANDBY		

Barvy a provozní stavy

S odkazem na **Obr.2**:

	Zelená (Obr. 2a) <ul style="list-style-type: none"> - Stroj připravený
	Modrá (Obr. 2b) <ul style="list-style-type: none"> - Probíhá mycí cyklus.
	Žlutá (Obr. 2c) <ul style="list-style-type: none"> - Spotřebič se připravuje - Nedostatek přísad pro mytí - Nedostatek soli (pouze verze s vestavěným změkčovačem vody)
	Červená (Obr. 2d) Přítomnost závažné poruchy. <ul style="list-style-type: none"> - Provoz omezený nebo nemožný: zjistěte ohlášený kód chyby a případně se spojte s technickou podporou.

Fáze mytí			
Během činnosti displej v oblasti (6) zobrazuje různé fáze pracovního cyklu:			
	Napouštění		Mytí
	Ohřev Dosažena pracovní úroveň		Oplach
	Dosažena pracovní teplota		Vypouštění
Symbols činnosti			
	Objeví se, když displej ukazuje teplotu ohříváče		Objeví se, když displej ukazuje teplotu vany
A	Automatické spuštění je aktivní		Probíhající regenerace
	Závada: možný omezený provoz		Závada: činnost není možná

4.2 Standby











- Zapněte hlavní vypínač proudu.
- Otevřete vnější kohout vody.
- Když je stroj v režimu standby, je displej zhasnutý a kontrolka **STANDBY (5)** svítí červeně.

4.3 Zapnutí volba programů

- Zkontrolujte správné umístění mycích ramen a filtrů.
- Zkontrolujte přítomnost přepadu (pokud je u vašeho modelu).
- Zkontrolujte hladinu mycího prostředku a leštidla v nádržkách.
- Stiskněte tlačítko **ON/OFF (1)** pro zapnutí spotřebiče, kontrolka **STANDBY (5)** začne svítit zeleně.
- Během fáze napouštění má displej žlutou barvu
- Při dosažení optimálních podmínek získá **DISPLEJ** zelenou barvu, což značí, že spotřebič je připraven.
- Symbol na displeji označuje nastavený program.
- Tlačítkem **VOLBA PROGRAMŮ (3)** lze zvolit mezi těmito cykly:

	Dishwashers	Glasswashers	
Standardní programy			ProSpeed Pro mírně špinavé nádobí, krátký program.
			ProFessional Pro středně špinavé nádobí, střední program.
			ProTemp Pro velmi špinavé nádobí, dlouhý program.
	DRAIN		ProDrain Cyklus vypouštění.
	CLEAN		ProClean Cyklus vypouštění a konečného samočištění, které se provede na konci dne.

Tlačítkem **VOLBA SPECIÁLNÍCH PROGRAMŮ (2)** lze zvolit mezi těmito cykly:

Speciální programy		ProEco Snižuje spotřebu energie tím, že nádobí myje v menším množství vody s nižší teplotou ve srovnání s normálním mycím cyklem; dobře umytého nádobí se dosahuje využitím mechanického působení prodloužené doby mytí
		ProNew Doporučuje se v případě, že je nezbytné provést mytí s úplnou výměnou vody v mycí vaně, tedy několikeré mytí nádobí, které je znečištěné velkým množstvím tuků nebo olejů. Úplná výměna vody ve vaně vyžaduje delší dobu mytí.
		ProLong Nepřetržité mytí. Cyklus lze předčasně ukončit stiskem tlačítka Start. Po krátké přestávce začne fáze oplachu. Cyklus se automaticky ukončí po 12 minutách.
		ProGlass Pouze pro myčku talířů: Je určen k mytí sklenic všech tvarů a typů. Tento program myje nádobí se sníženými teplotami oplachu a vyžaduje delší dobu schnutí.
		ProWater Cyklus určený pro vyleštěné sklenice. Používá se pouze ve spojení se zařízením s reverzní osmózou.
		ProActive Je určen k mytí hodně špinavého nádobí i se zaschlými zbytky jídel. Program provede 2 mytí a 2 oplachy.
		ProSteel Vhodný pro mytí vidliček, lžic, nožů a dalších příborů všeho druhu. Tento mycí program trvá déle než jiné programy využívající vyšší teploty.
		ProCold Specifický program pro myčku sklenic s oplachem studenou vodou.
		ProPlate Program na mytí talířů u myčky sklenic.
		ProSan Doporučuje se, pokud potřebujete dezinfikovat umývané nádobí. Tento program kontroluje teplotu a dobu mytí a vypočítává přitom konstantu A0. Program skončí, když parametr A0 dosáhne hodnoty 30. Doba trvání je proměnná a v průměru je okolo 20 minut a teplota mycí vody dosahuje přibližně 70 °C. POZN. V případě, že si budete přát jinou hodnotu A0 než rovnající se 30, obraťte se na autorizovaného technika, který bude muset provést změnu softwaru spotřebiče.

Instalované speciální programy se mohou lišit podle modelu a typu spotřebiče

4.4 Příprava koše

S odkazem na **Obr. 4**, aby spotřebič správně pracoval, doporučujeme postupovat podle těchto pravidel:

- Používejte odpovídající koš, dbejte na to, abyste ho nepřepřehňovali a nedávali nádobí přes sebe.
- Nádobí opláchněte, aby se odstranily hrubé zbytky jídla.
- Prázdné nádobí vložte vždy otvorem dolů.
- Talíře a podobné nádobí vkládejte do příslušného koše nakloněné, s vnitřní stranou obrácenou směrem nahoru.
- Různé přístroje patří do speciálního košíčku, s rukojetí obrácenou směrem dolů.
- Stříbrné přístroje a přístroje z nerezavějící oceli nedávejte do koše s ostatními přístroji, protože by stříbro zhnědlo a ocel by mohla korodovat.
- Nádobí myjte ihned po použití, aby se na ně nepřilepily zbytky jídel a neztvrdly.
- V myčce myjte pouze nepoškozené nádobí vhodné pro mytí v myčce.

4.5 Start cyklu

- Pro spuštění programu stiskněte tlačítko **START (4)**. Během mytí **ČASOVÝ PRUH (9)** ukazuje postup cyklu a displej má modrou barvu (**Obr. 2b**) a zobrazí název zvoleného programu.
- Po dokončení cyklu je displej zelený a zobrazí se text **END**.
- Pro rychlé usušení vytáhněte po ukončení cyklu koš z myčky.
- Chcete-li ukončit mycí cyklus předčasně, stiskněte znovu tlačítko **START (4)**.

4.6 Automatické spuštění cyklu

Tato funkce umožňuje spustit vybraný cyklus pouhým zavřením dveří (nebo víka) bez stisknutí jakéhokoliv tlačítka; funkci můžete aktivovat takto:

Nápis "**A**" na displeji znamená, že je funkce aktivní.

- Pokud není funkce aktivovaná již z výroby, musí být nejprve aktivována v nabídce nastavení.
- Chcete-li funkci vypnout, stiskněte u spotřebiče s otevřenými dveřmi na několik sekund tlačítko **START (4)**.

Tato funkce zůstane aktivní pouze po dobu jednoho cyklu.

POZN. U verzí s víkem se po prvním pracovním cyklu automaticky povolí automatické spuštění: další cykly se pak spustí automaticky při zavření víka. Tento režim je na displeji signalizován písmenem "**A**".

4.7 Zobrazení informací

- Při podržení tlačítka **START (4)** stlačeného po dobu několika sekund lze postupně zobrazit teplotu ohřívače vody ve vaně a počet cyklů uskutečněných myčkou. Tyto údaje lze zobrazit jak před cyklem, tak během něj a budou zobrazeny pouze po určitou dobu.
- Při podržení tlačítka **VOLBA PROGRAMŮ (3)** stlačeného po dobu několika sekund lze postupně zobrazit teplotu ohřívače vody ve vaně trvale pro všechny programy.
- Tuto funkci lze zrušit opětovným stiskem tlačítka **VOLBA PROGRAMŮ (3)** na několik sekund.

4.8 Vypnutí spotřebiče

- Pro vypnutí spotřebiče stiskněte tlačítko **ON/OFF (1)** zůstane svítit pouze kontrolka **STANDBY (5)**, která signalizuje přítomnost napětí.

POZN. Pokud myčka zůstane zapnutá s otevřenými dveřmi déle než jednu hodinu, vypne se automaticky.

4.9 Odstranění úplného filtru

- Nastavte mycí a oplachovací ramena kolmo k okraji dveří.
- Zvedněte každou polovinu filtru uchopením za rukojeť (**Obr. 7**).

4.10 Vypuštění spotřebiče

4.10.1 Spotřebiče bez vypouštěcího čerpadla

- Spotřebič vypněte.
- Vyjměte úplný filtr, pokud je u modelu (**Obr. 7A**).
- Přepad vytáhněte směrem nahoru (**Obr. 7**).
- Počkejte, dokud není vana úplně prázdná.
- Pokud je to nutné, vyjměte filtr vany a vyčistěte jej.

4.10.2 Spotřebiče s vypouštěcím cyklem (*volitelné)

- U zapnutého spotřebiče stiskněte tlačítko **VOLBY PROGRAMU (3)**, až se zvolí program **ProClean** nebo **ProDrain**.
- Ke spuštění programu vypouštění a samočištění stiskněte tlačítko **START (4)**.
- Po ukončeném vypouštění se myčka vypne, zůstane svítit pouze kontrolka **STANDBY (5)**, která indikuje přítomnost napětí.

4.11 Regenerace pryskyřic (*volitelná)

U spotřebičů vybavených zabudovaným změkčovačem symbol **S** znamená, že spotřebič provádí cyklus regenerace pryskyřic a že probíhající mycí program by mohl trvat déle.

POZN. Spotřebič nevypínejte, pokud provádí cyklus regenerace.

U spotřebičů vybavených změkčovačem znamená signalizace "**NEDOSTATEK SOLI**", že do příslušného zásobníku je nutné nasypat sůl; postupujte následujícím způsobem:

- Ze spotřebiče vytáhněte koš.
- Odstraňte úplný filtr (**Obr. 7**).
- Vyšroubujte uzávěr zásobníku na sůl (**Obr. 8**).
- Nasypete do něj pomocí přiloženého trychtýře asi 700 g regenerační soli (kuchyňská sůl bez přísad s velikostí zrn průměrně 1 nebo 2 mm).
- Zásobník dobře zavřete, přitlačte.
- Signalizace "**NEDOSTATEK SOLI**" po několika minutách zmizí.

4.12 Spotřebiče s vnějším změkčovačem

U spotřebičů vybavených vnějším změkčovačem se po určitém počtu cyklů objeví nápis "**SERVICE**", který upozorňuje uživatele, že je nutné provést cyklus regenerace pryskyřic pomocí vnějšího změkčovače. Ukazatel bude svítit i u vypnutého spotřebiče; chcete-li ho odstranit, podržte alespoň na 5 sekund u vypnutého spotřebiče s otevřenými dveřmi všechna 4 tlačítka.

4.13 Ukončení provozu

- Na konci dne vždy spotřebič vypusťte, jak je popsáno v části "Vypuštění spotřebiče".
- Přerušete elektrické napájení pomocí hlavního vypínače a zavřete vnější vodovodní kohout.
- Provedte běžnou údržbu a čištění spotřebiče podle pokynů v části "Údržba".
- Pokud je to možné, nechte dveře myčky pootevřené, aby se zabránilo vzniku nepříjemných pachů uvnitř.

Kap 5 ÚDRŽBA

5.1 Obecná pravidla



Před každou činností údržby vypusťte všechnu vodu, přerušete elektrické napájení a zavřete vnější vodovodní kohout.

Nepoužívejte proudy vody pod tlakem, protože mohou poškodit elektrický systém. Vnější plochy myjte až po vychladnutí s použitím přípravků speciálně určených pro údržbu oceli. Pokud hrozí zamrznutí, vypusťte veškerou vodu z ohříváče a z čerpadla.

5.2 Čištění

K zajištění správného chodu spotřebiče se musí pravidelně provádět dále popsané postupy údržby. Doporučujeme také pravidelné dezinfekční čištění pomocí vhodných nekorozivních dezinfekčních přípravků, které zakoupíte v obchodě.

5.3 Čištění filtrační jednotky

Tento postup provádějte po skončení pracovního dne, nebo si všimnete nečistot na filtrech:

1. Odstraňte a vyčistěte koše.
2. Vypusťte vanu podle pokynů v části "Vypuštění spotřebiče".
3. Vyjměte a důkladně vyčistěte všechny filtry v myčce.
4. K čištění ocelové vany nepoužívejte abrazivní prostředky nebo nástroje.
5. Po provedení výše uvedených kroků vraťte pečlivě všechny díly zpět na místo.

5.4 Čištění mycích ramen

Mycí a oplachovací ramena se dají snadno odstranit a pravidelně se tak mohou čistit trysky, aby se zabránilo možnému ucpání anebo usazeninám.

Postupujte takto:

- Odstraňte ramena vyšroubováním příslušné upevňovací objímky nebo vyháknutím rychlospojky, pokud je jí myčka vybavena.
- Omyjte všechny části pod tekoucí vodou, pečlivě vyčistěte trysky například párátkem nebo malým nástrojem.
- Vyčistěte otočné čepy ramen uvnitř spotřebiče a místo výstupu mycí a oplachovací vody.
- Po omytí vraťte ramena zpět a zkontrolujte volné otáčení.

Kap 6 AUTODIAGNOSTIKA

Spotřebič je vybaven systémem vlastní diagnostiky a je schopen zjistit a signalizovat celou řadu závad.

Porucha		Popis a možné řešení
	E _r 01	Neproběhl oplach. Oplach nádobí neproběhl správně. Zkontrolujte, zda jsou oplachovací trysky čisté.
	E _r 02	Nevypustila se voda. Voda se nevypouští, nebo se nevypouští správně. Zkontrolujte, zda není vypouštěcí hadice ohnutá, či špatně připojená, nebo není ucpaný sifon či filtry. U spotřebičů vybavených přepadem je nutné přepad před spuštěním vypouštěcího cyklu odstranit.
	E _r 03	Porucha obnovení teploty oplachu. K obnovení teploty ohříváče nedošlo v předem stanoveném čase v době mycího cyklu. Spotřebič vypněte a pak znovu zapněte a proveďte nový cyklus.
SAFE	E _r 04	Porucha napouštění vody do vany. Přesvědčte se, že jsou všechny vodovodní přípojky dobře připojeny a je otevřený vodovodní kohout. Pokud je v myčce přepad, zkontrolujte, zda je na svém místě. Vypněte, a opět zapněte spotřebič, a zkuste ho znovu naplnit.
	E _r 05	Porucha teploměru vany. (Čidlo rozpojené) Spotřebič nezjistí hodnotu teploty ve vaně. Spotřebič vypněte a pak znovu zapněte.
	E _r 06	Porucha teploměru vany. (Zkrat čidla) Spotřebič nezjistí hodnotu teploty ve vaně. Spotřebič vypněte a pak znovu zapněte.
	E _r 07	Porucha teploměru ohříváče. (Čidlo rozpojené) Spotřebič nezjistí hodnotu teploty ohříváče. Spotřebič vypněte a pak znovu zapněte.
	E _r 08	Porucha teploměru ohříváče. (Zkrat čidla) Spotřebič nezjistí hodnotu teploty ohříváče. Spotřebič vypněte a pak znovu zapněte.
	E _r 09	Časová prodleva při napouštění ohříváče: ohříváč se nenapouští. Není možné provést oplach. Zkontrolujte, zda je vodovodní kohout otevřený. Vypněte, a pak znovu zapněte spotřebič, a proveďte nový cyklus.
	E _r 21	Oplach dostatečný, zkontrolujte správné vyčištění oplachovacích trysek. Při oznámení chyby se spotřebič nezastaví.
	E _r 22	Porucha obnovení teploty vany: K obnovení teploty vany nedošlo v předem stanoveném čase v době mycího cyklu. Spotřebič vypněte a pak znovu zapněte a proveďte nový cyklus.
SAFE	E _r 5F	Elektromechanická ochrana: zásah bezpečnostního termostatu ohříváče nebo vany nebo zásah bezpečnostního tlakového spínače vany.
SAFE	E _r 5L	Zajištění hladiny: Nesprávná hladina vody ve vaně.
	d _r t	Zanesený filtr: Nesprávná hladina vody ve vaně způsobená znečištěným filtrem nebo špatně vloženým přepadem.
POZOR! Vypnutí a následné zapnutí spotřebiče "resetuje" signalizaci; pokud po provedení uvedených pokynů problém dál trvá, obraťte se na autorizovaný servis.		

Kap 7 SEŘÍZENÍ A NASTAVENÍ



Následující nastavení smějí provádět pouze odborně kvalifikovaní pracovníci.

Níže uvedené parametry lze nastavit během instalace nebo později vstupem do menu Nastavení tímto způsobem:

- Spotřebič v pohotovostním režimu s otevřenými dveřmi.
- Stisknete současně tlačítka **1** a **2** (**ON/OFF** a **VOLBA SPECIÁLNÍCH PROGRAMŮ**) na 5 sekund a vložte klíč **KEY 12** (tlačítka **3** a **4** pro změnu parametru, **1** pro potvrzení).
- Následně opakovaným stiskem tlačítka **1** (**ON/OFF**) lze procházet následující položky a aktivovat a/nebo měnit je tlačítka **3** a **4** (změněný parametr zůstane v paměti bez nutnosti potvrzení). Seznam parametrů se může lišit v závislosti na typu spotřebiče.

Language	Volba jazyka
Boiler Set	Nastavení teploty ohřivače pro programy. Ve verzích s atmosférickým ohřivačem (oplachové čerpadlo) existují různá nastavení pro každý program (PR1 – PR2 – PR3)
Tank Set	Nastavení teploty vany pro programy. Ve verzích s oplachovým čerpadlem existují různá nastavení pro každý program (PR1 – PR2 – PR3)
ThermoStop	Zapnutí funkce Thermostop, která zaručí správnou oplachovou teplotu.
Energy Saving	Zapnutí funkce Energy Saving, která zaručí úsporu energie, když je spotřebič zapnutý, ale není v provozu.
Manual Detergent	Ruční zapnutí dávkovače mycího prostředku
Manual Rinse Aid	Ruční zapnutí dávkovače leštidla
Detergent Dose	Čas dávkování mycího prostředku
Rinse Aid Dose	Čas dávkování leštidla
Water Hardness	Nastavení tvrdosti přitékající vody pro stroje se zabudovaným změkčovačem vody, podle změřené tvrdosti vody.
External Softener Cycles	Nastavení a zapnutí počítadla cyklů, které aktivuje signalizaci údržby (Service) pro externí změkčovač. Nápis "Service" můžete odstranit podržením stlačených všech 4 tlačítek u vypnutého spotřebiče s otevřenými dveřmi.
Manual Rinse Pump	Ruční zapnutí oplachového čerpadla
Manual Drain	Ruční zapnutí vypouštěcího čerpadla
Autostart Enable	Povolení automatického spuštění
Cycle Counter	Počítadlo cyklů

Po nastavení požadovaných parametrů lze z programování vystoupit s uložením hodnot stiskem tlačítka **1** až do zhasnutí displeje.

7.1 Tabulka tvrdosti vody

Uvedená tabulka ukazuje vztah mezi německými a francouzskými stupni pro nastavení tvrdosti.

Naměřená tvrdost	
°fr	°dGH
0 ÷ 20	0 ÷ 11
21 ÷ 25	12 ÷ 14
26 ÷ 30	15 ÷ 17
31 ÷ 35	17 ÷ 20
36 ÷ 40	20 ÷ 22
41 ÷ 45	23 ÷ 25
46 ÷ 50	26 ÷ 28
51 ÷ 55	29 ÷ 31
56 ÷ 60	31 ÷ 34

Kap 8 LIKVIDACE

V našich spotřebičích nejsou materiály, které by vyžadovaly zvláštní postup likvidace.



(Platí v zemích Evropské unie a zemích se systémem tříděného sběru odpadu)

Symbol na spotřebiči nebo příslušných dokladech udává, že tento výrobek nesmí být po skončení životnosti likvidován spolu s domácím odpadem. Aby se zabránilo možnému znečištění životního prostředí nebo ohrožení lidského zdraví z důvodu nevhodné likvidace, doporučujeme uživateli likvidovat tento spotřebič odděleně od ostatních typů odpadů zodpovědně ho recyklovat a podpořit tak udržitelné opětovné využívání materiálů.

Domácí uživatelé by si měli u prodejce nebo u příslušného městského úřadu zjistit informace o tříděném sběru a recyklaci tohoto typu spotřebiče.

Podnikoví uživatelé by se měli obrátit na své dodavatele a zkontrolovat všechny podmínky kupní smlouvy.

Tento spotřebič se nesmí likvidovat s jiným komerčním odpadem.

Kap 9 ŽIVOTNÍ PROSTŘEDÍ

POUŽÍVÁNÍ MYČKY S OHLEDEM NA ŽIVOTNÍ PROSTŘEDÍ

Odpovědné používání myčky může přispět k menšímu ohrožení životního prostředí. Doporučujeme každodenní dodržování následujících pokynů:

Myjte pouze plné koše.

Myčku vypněte, pokud ji nepoužíváte.

Myčku zavřete, je-li v pohotovostním režimu

Používejte programy odpovídající stupni zašpinění.

Myčku plňte teplou vodou, pokud se voda ohřívá plynem.

Kontrolujte, jestli vypouštěná voda odtéká řádně do vhodné kanalizace.

Nepřekračujte doporučená množství mycích prostředků.

Výrobce si vyhrazuje právo provádět u této myčky nádobí změny v elektrickém systému, konstrukci a designu anebo výměnu dílů bez předchozího upozornění, pokud to uzná za vhodné, aby mohl neustále nabízet spolehlivý produkt s dlouhou životností a pokročilou technologií.

SPIS TREŚCI

ROZ 1	WPROWADZENIE	2
ROZ 2	INSTALACJA.....	2
2.1	ROZPAKOWANIE	2
2.2	WYBÓR MIEJSCA INSTALACJI.....	3
2.3	PODŁĄCZENIE ELEKTRYCZNE	3
2.4	PODŁĄCZENIE HYDRAULICZNE	4
2.5	PODŁĄCZENIE DO PRZEWODU SPUSTOWEGO.....	4
2.6	ŚRODEK NABŁYSZCZAJĄCY I DETERGENT	4
ROZ 3	ZAGROŻENIA I WAŻNE ZALECENIA.....	5
3.1	STANDARDOWE WARUNKI EKSPLOATACYJNE	5
ROZ 4	OBSŁUGA URZĄDZENIA	6
4.1	INTERFEJS GRAFICZNY	6
4.2	STANDBY	7
4.3	WŁĄCZENIE I WYBÓR PROGRAMÓW	7
4.4	PRZYGOTOWANIE KOSZA	9
4.5	URUCHOMIENIE CYKLU	9
4.6	AUTOMATYCZNE URUCHOMIENIE CYKLU	9
4.7	WYŚWIETLANIE INFORMACJI	9
4.8	WYŁĄCZANIE URZĄDZENIA	9
•	W CELU WYŁĄCZENIA URZĄDZENIA NACISNAĆ PRZYCIŚK ON/OFF (1) ŚWIECIĆ BĘDZIE WTEDY TYLKO KONTROLKA LED STANDBY (5) SYGNALIZUJĄCA OBECNOŚĆ NAPIĘCIA.	9
4.9	WYJMOWANIE WBUDOWANEGO FILTRA.....	10
4.10	OPRÓŻNIANIE URZĄDZENIA	10
	4.10.1 Urządzenia bez pompy spustowej	10
	4.10.2 Urządzenia z cyklem spustu (*opcjonalny)	10
4.11	REGENERACJA ŻYWIC (*OPCJONALNA).....	10
4.12	URZĄDZENIA Z ZEWNĘTRZNYM UZDATNIACZEM WODY	10
4.13	ZAKOŃCZENIE PRACY	10
ROZ 5	KONSERWACJA.....	11
5.1	ZASADY OGÓLNE.....	11
5.2	CZYSZCZENIE	11
5.3	CZYSZCZENIE ZESPOŁU FILTRUJĄCEGO.....	11
5.4	CZYSZCZENIE RAMION ZMYWAJĄCYCH	11
ROZ 6	AUTOMATYCZNA DIAGNOSTYKA	12
ROZ 7	REGULACJE I USTAWIENIA	13
7.1	TABELA TWARDOŚCI WODY	14
	W PONIŻSZEJ TABELI PRZEDSTAWIONO WARTOŚCI TWARDOŚCI WODY W SKALI NIEMIECKIEJ I ODPOWIADAJĄCE IM WARTOŚCI W SKALI FRANCUSKIEJ, KTÓRE NALEŻY USTAWIĆ NA URZĄDZENIU.	14
ROZ 8	UTYLIZACJA	14
ROZ 9	OCHRONA ŚRODOWISKA.....	14

Producent zgodnie z prawem zastrzega sobie prawo własności do niniejszego dokumentu i zabrania jego powielania i rozpowszechniania w jakiegokolwiek formie bez swojego uprzedniego pisemnego zezwolenia.
Producent zastrzega sobie prawo do wprowadzania dowolnych zmian mających na celu udoskonalenie produktu bez uprzedniego powiadomienia.

Roz 1 WPROWADZENIE



Przestrogi zawarte w niniejszej instrukcji obsługi zawierają ważne wskazówki dotyczące bezpieczeństwa w różnych fazach instalacji, eksploatacji i konserwacji. Nieprzestrzeganie zaleceń podanych w dokumentacji dołączonej do urządzenia może stwarzać zagrożenia dla bezpieczeństwa i może spowodować natychmiastowe unieważnienie gwarancji.

Przestrogi:

Całą dokumentację należy starannie przechowywać w pobliżu urządzenia; należy ją przekazać serwisantom i użytkownikom obsługującym urządzenie oraz dbać o zachowanie jej w dobrym stanie poprzez wybór bezpiecznego miejsca jej przechowywania oraz zapewnienie ewentualnych kopii do częstego wglądu.

Przed przystąpieniem do jakiegokolwiek czynności w obrębie urządzenia użytkownik ma obowiązek przeczytania ze zrozumieniem niniejszej instrukcji i przyswojenia sobie zawartych w nim informacji.

Zmywarka do naczyń przeznaczona jest wyłącznie do zastosowań profesjonalnych, a do jej instalacji, obsługi i konserwacji upoważniony jest wyłącznie przeszkolony personel przestrzegający zaleceń producenta.

Gwarancja:

Producent nie ponosi żadnej odpowiedzialności i nie udziela żadnej gwarancji za straty materialne lub obrażenia powstałe w wyniku nieprzestrzegania podanych instrukcji lub niewłaściwego korzystania z urządzenia.

Nieprzestrzeganie zaleceń podanych w dokumentacji dołączonej do urządzenia może stwarzać zagrożenia dla bezpieczeństwa i może spowodować natychmiastowe unieważnienie gwarancji.

Instalacja i naprawy przeprowadzone przez nieupoważnionych serwisantów lub stosowanie nieoryginalnych części zamiennych powodują natychmiastowe unieważnienie gwarancji.

Magazynowanie:

Transport i magazynowanie: od -10°C do 55°C ze szczytem wynoszącym maks. 70°C (przez maks. 24 godziny)

Roz 2 INSTALACJA

Prawidłowa instalacja urządzenia ma fundamentalne znaczenie dla jego właściwego działania. Niektóre dane niezbędne do instalacji urządzenia znaleźć można na tabliczce znamionowej po prawej stronie urządzenia oraz na okładce niniejszej instrukcji obsługi.



Instalacja może być przeprowadzona wyłącznie przez wykwalifikowanych i upoważnionych serwisantów.

2.1 Rozpakowanie

Sprawdzić, czy opakowanie nie jest naruszone, odnotowując ewentualne uszkodzenia na potwierdzeniu dostawy. Po usunięciu opakowania upewnić się, czy urządzenie jest nienaruszone; w razie wykrycia jakichkolwiek uszkodzeń należy o nich niezwłocznie poinformować sprzedawcę oraz kuriera za pośrednictwem faksu lub listu poleconego z potwierdzeniem odbioru. Jeżeli uszkodzenia zagrażają bezpieczeństwu urządzenia, nie należy go instalować i/lub używać, dopóki nie zostanie ono sprawdzone i naprawione przez wykwalifikowanego serwisanta.



Elementów opakowania (woreczki foliowe, styropian, gwoździe itp.) nie wolno pozostawiać w zasięgu dzieci i zwierząt domowych, gdyż stanowią one dla nich potencjalne źródło zagrożenia.

2.2 Wybór miejsca instalacji

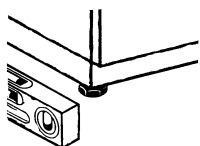

- Sprawdzić, czy w miejscu instalacji nie występują, bądź są wystarczająco zabezpieczone, przedmioty i materiały, które mogą zostać uszkodzone przez parę wodną wydobywającą się z urządzenia podczas jego działania.
- Przed ustawieniem zmywarki do naczyń należy zapewnić w pomieszczeniu dostęp do instalacji elektrycznej oraz wodno-kanalizacyjnej.
- Podłoga lub wnęka muszą być dostosowane do łącznego ciężaru zmywarki do naczyń.
- W celu zapewnienia stabilności urządzenie należy zainstalować i wypoziomować na czterech nóżkach.
- Urządzenie przeznaczone jest wyłącznie do podłączenia stałego, inne rozwiązania instalacyjne wymagają uzgodnienia i zatwierdzenia przez producenta.
- Przed przystąpieniem do użytkowania zmywarki do naczyń należy zdjąć folię ochronną z jej obudowy.

2.3 Podłączenie elektryczne

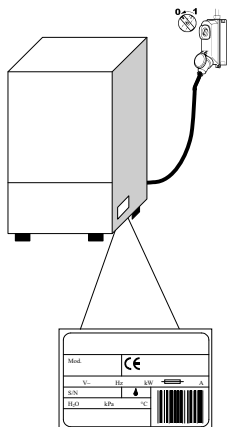

- Wymagany jest odłącznik główny wszystkich biegunów, odłączający wszystkie styki, włącznie z fazą zerową, o odległości pomiędzy otwartymi stykami wynoszącą co najmniej 3 mm, o działaniu magnetyczno-termicznym, bądź z zainstalowanymi bezpiecznikami dostosowanymi do mocy wskazanej na tabliczce znamionowej urządzenia.
- Wyłącznik główny musi się znajdować w obrębie przewodu elektrycznego, blisko instalacji i może obsługiwać wyłącznie jedno urządzenie na raz.
- Napięcie i częstotliwość prądu sieciowego muszą odpowiadać parametrom podanym na tabliczce znamionowej.
- Ze względów bezpieczeństwa operatora i samego urządzenia, w myśl obowiązujących przepisów konieczne jest sprawne uziemienie.

- Przewód zasilający, wyłącznie typu H07RN-F, nie może być narażony na naprężenia lub zgniecenia w trakcie standardowej eksploatacji lub konserwacji.
- Ponadto urządzenie musi zostać uwzględnione w instalacji ekwipotencjalnej, do której należy je podłączyć za pomocą śruby oznaczonej symbolem. ↓
- Przekrój poprzeczny przewodu ekwipotencjalnego musi wynosić 10 mm².
- Przestrzegać wskazań biegunowości podanych na schemacie elektrycznym.
- W celu uzyskania dodatkowych informacji zajrzeć do schematu elektrycznego.



Zabrania się korzystania z listew zasilających, przejściówek, przewodów niewłaściwego typu lub o nieodpowiednim przekroju bądź przedłużaczy niezgodnych z przepisami obowiązującymi w zakresie instalacji.

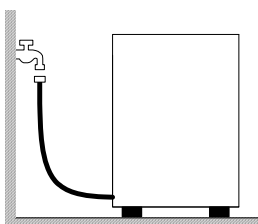

2.4 Podłączenie hydrauliczne

Urządzenie należy podłączyć do sieci wodnej za pomocą elastycznego węża. Pomiędzy instalacją wodną a zaworem elektromagnetycznym urządzenia musi zostać zainstalowany zawór odcinający. Zawór odcinający powinien się znajdować w pobliżu urządzenia.

- Instalacja wodna, temperatura oraz ciśnienie wody **muszą odpowiadać** parametrom podanym na tabliczce znamionowej urządzenia.
- Jeżeli stopień twardości wody przekracza 14 F (8 dH), zaleca się korzystanie z urządzenia z wewnętrznym uzdatniaczem wody (dostępnym na żądanie). Jeżeli stopień twardości wody przekracza 35 F (19,5 dH), wymagane jest zainstalowanie zewnętrznego uzdatniacza wody przed zaworem elektromagnetycznym.
- W przypadku wyjątkowo wysokiego stężenia w wodzie pozostałości minerałów o dużej przewodności zalecamy zamontowanie instalacji demineralizującej.

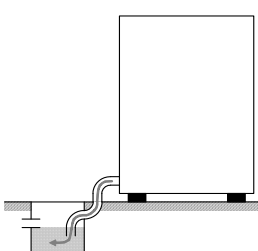

Swobodny spust

2.5 Podłączenie do przewodu spustowego

- Przewód spustowy musi się składać ze studzienki z syfonem o wymiarach dostosowanych do natężenia przepływu przewodu spustowego dostarczonego wraz z urządzeniem. Przewód musi sięgać studzienki, bez naciągania, naprężania, zginania, zgniatania, naciskania lub narażenia na działanie jakiegokolwiek siły.
- Opróżnianie zbiornika następuje w wyniku działania grawitacji, więc spust musi się znajdować poniżej podstawy urządzenia.

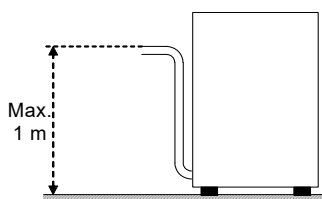

Z pompą spustową (dostępna na żądanie)

- Jeżeli spust nie znajduje się poniżej podstawy urządzenia, istnieje możliwość użycia wariantu wyposażonego w pompę spustową (dostępna na żądanie).
- W tym przypadku maksymalna wysokość spustu wynosi 1 m.
- Należy zawsze sprawdzić, czy spust działa prawidłowo i nie jest zatkany.
- Wszelkie inne rozwiązania wymagają wstępnego uzgodnienia i zatwierdzenia producenta.

2.6 Środek nablyszczający i detergent

- Dozowanie środka nablyszczającego i detergentu odbywa się poprzez dozownik zamontowany seryjnie w urządzeniu, jeżeli został on przewidziany w danym modelu.
- Dozowanie ustalane jest na podstawie stopnia twardości wody przez instalatora, który kalibruje również dozowniki.
- Przed przystąpieniem do kalibracji napętnić przewody dozowników odpowiednim produktem.
- Kalibracji dokonuje się przez odpowiednie śruby regulujące lub bezpośrednio na panelu sterowania, jeżeli został on przewidziany w danym modelu.
- Poziom cieczy w pojemniku musi być wystarczający, aby urządzenie mogło ją pobierać - nie dopuszczać nigdy do jego opróżnienia, ani nie uzupełniać go produktami żrącymi lub zanieczyszczonymi.

NIGDY nie stosować detergentów na bazie CHLORU lub PODCHLORYNÓW.

Zawsze zalecane jest zainstalowanie automatycznego dozownika detergentu.

Roz 3 ZAGROŻENIA I WAŻNE ZALECENIA

- Urządzenie można stosować jedynie do celów, do jakich zostało przewidziane. Wszelkie inne zastosowania są uważane za niewłaściwe i mogą być niebezpieczne.
- Personel specjalistyczny dokonujący instalacji ma obowiązek stosownego poinstruowania użytkownika w zakresie działania urządzenia oraz ewentualnych środków ostrożności związanych z bezpieczeństwem, również poprzez ich praktyczne zademonstrowanie.
- Jakiegokolwiek interwencje w obrębie urządzenia, również w razie awarii, mogą być dokonywane wyłącznie przez producenta lub autoryzowany serwis techniczny i wykwalifikowany personel, wyłącznie przy użyciu oryginalnych części zamiennych.
- Przed przystąpieniem do jakichkolwiek czynności konserwacyjnych, napraw i czyszczenia należy zawsze odłączyć lub odizolować urządzenie od sieci elektrycznej i wodnej.
- Urządzenie **NIE** może być obsługiwane przez nieprzeszkolony personel.
- Urządzenie **NIE** może pozostawać pod napięciem, gdy nie jest używane.
- **NIGDY** nie otwierać pośpiesznie urządzenia przed zakończeniem cyklu.
- **NIGDY** nie używać urządzenia bez zabezpieczeń przewidzianych przez producenta.
- **NIGDY** nie używać urządzenia do mycia przedmiotów, których rodzaj, kształt, wymiary lub materiał nie gwarantują bezpiecznego zmywania w zmywarce lub które nie są w idealnym stanie.
- **NIGDY** nie używać urządzenia lub jego części jako stopnia lub podpory dla osób, przedmiotów lub zwierząt.
- **NIGDY** nie obciążać nadmiernie otwartych drzwiczek urządzeń ładowanych od przodu, które wytrzymują jedynie ciężar kosza napełnionego naczyńiami.
- **NIGDY** nie zanurzać gołych dłoni w roztworach do zmywania naczyń.
- **NIGDY** nie przewracać urządzenia po jego zainstalowaniu.
- W przypadku zauważenia nieprawidłowego działania lub wycieków cieczy należy natychmiast odłączyć urządzenie od zasilania elektrycznego i zamknąć dopływ wody.
- Nie ustawiać nigdy zmywarki w pobliżu źródeł ciepła, w których panują temperatury powyżej 50°C.
- **NIGDY** nie wystawiać zmywarki na działanie czynników atmosferycznych (deszcz, słońce itp.).
- Zmywarki nie wolno instalować na zewnątrz w nieosłoniętych miejscach.
- Nigdy nie uruchamiać programu zmywania przed przelewem, jeżeli go przewidziano.
- Nigdy nie zbliżać do urządzenia przedmiotów o właściwościach magnetycznych.
- Nie używać górnej części urządzenia jako blatu.
- Instalator ma obowiązek sprawdzenia sprawnego działania uziemienia.
- Po zakończeniu próby technicznej instalator ma obowiązek wystawienia pisemnej deklaracji potwierdzającej prawidłową instalację i próbę techniczną przeprowadzoną zgodnie z obowiązującymi przepisami i regułami sztuki.
- **NIE** zmieniać pozycji ani nie naruszać elementów składowych urządzenia, gdyż mogłoby to zagrażać jej bezpieczeństwu.
- Ważony poziom ciśnienia akustycznego LpA ≤ 70 dB(A).

3.1 Standardowe warunki eksploatacyjne

Temperatura otoczenia: maks. 40°C /min. 4°C (średnio 30°C)

Wysokość : do 2000 metrów

Wilgotność względna : Maks. 30% przy 40°C / maks. 90% przy 20°C

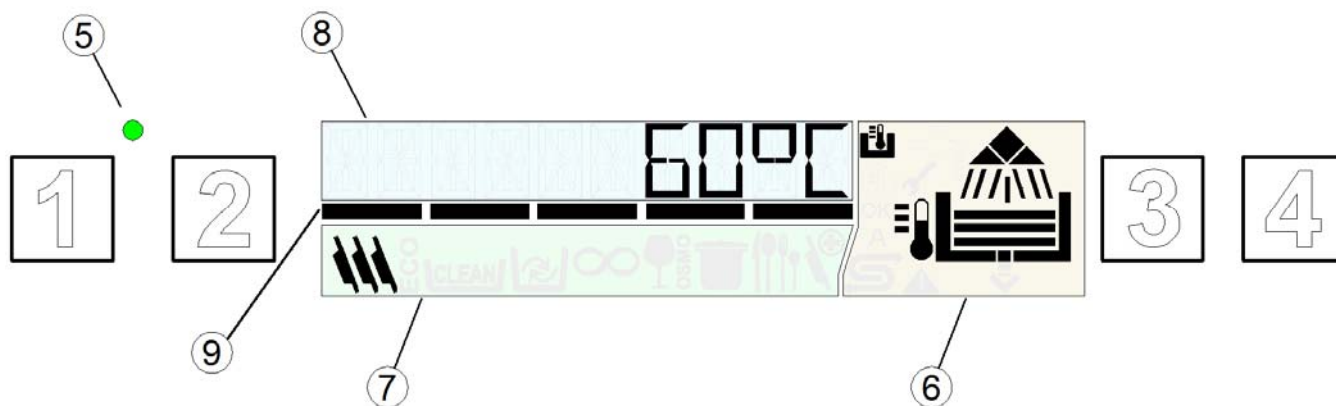

W odniesieniu do **rys.1**:

1	Przycisk ON/OFF	6	Obszar KONTROLEK STANU ZMYWARKI
2	Przycisk WYBORU PROGRAMÓW SPECJALNYCH	7	Obszar KONTROLEK CYKLU
3	Przycisk WYBORU PROGRAMÓW	8	WYŚWIETLACZ TEKSTOWY
4	Przycisk START	9	PASEK CZASU
5	Kontrolka LED STANDBY		

Kolory i stany robocze

W odniesieniu do **rys.2**:

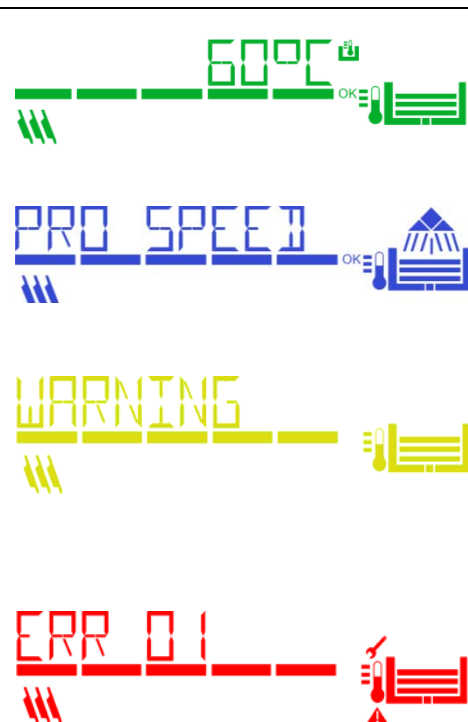

Zielony (rys. 2a)

- Urządzenie gotowe

Niebieski (rys. 2b)

- Cykl zmywania w toku









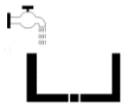

Żółty (rys. 2c)

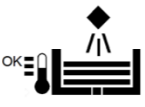
- Zmywarka w fazie przygotowywania
- Brak dodatków do zmywania
- Brak soli (tylko dla wersji z wbudowanym uzdatniaczem wody)

Czerwony (rys. 2d)

Wystąpienie poważnej usterki.

- Działanie ograniczone lub niemożliwe: sprawdzić sygnalizowany kod błędu i ewentualnie skontaktować się z serwisem technicznym.











Fazy zmywania			
Podczas działania na wyświetlaczu w strefie (6) pokazywane są poszczególne fazy cyklu roboczego:			
	Napełnianie		Zmywanie
	Podgrzewanie Osiągnięty poziom roboczy		Płukanie
	Osiągnięta temperatura robocza		Spust
Symbole funkcji			
	Pojawia się, gdy na wyświetlaczu pokazywana jest temperatura grzejnika wody.		Pojawia się, gdy na wyświetlaczu pokazywana jest temperatura zbiornika.
A	Automatyczne uruchamianie włączone		Regeneracja w toku
	Usterka: ograniczone działanie możliwe		Usterka: działanie niemożliwe

4.2 Standby

- Włączyć wyłącznik główny zasilania elektrycznego.
- Odkręcić zewnętrzny kurek wody.
- Gdy urządzenie znajduje się w trybie oczekiwania (standby), wyświetlacz jest wyłączony, natomiast kontrolka LED **STANDBY (5)** świeci na czerwono.

4.3 Włączenie i wybór programów

- Sprawdzić prawidłowe ustawienie ramion myjących i filtrów.
- Sprawdzić występowanie przelewu (jeżeli jest on przewidziany).
- Sprawdzić poziom detergentu i środka nabłyszczającego w zbiornikach.
- Nacisnąć przycisk **ON/OFF (1)**, by włączyć zmywarkę, kontrolka LED **STANDBY (5)** zmieni kolor na zielony.
- W fazie napełniania wyświetlacz zmienia kolor na żółty.
- Po osiągnięciu optymalnych warunków **WYŚWIETLACZ** zmienia kolor na zielony, co wskazuje na gotowość zmywarki do pracy.
- Na wyświetlaczu symbol wskazuje ustawiony program.
- Za pomocą przycisku **WYBORU PROGRAMÓW (3)** można wybrać jeden z następujących cykli:

	Zmywarki do naczyń	Zmywarki do szklanek	
Programy standardowe		 	ProSpeed Do mało zabrudzonych naczyń - program krótki.
		 	ProFessional Do średnio zabrudzonych naczyń - program średni.
		 	ProTemp Do mocno zabrudzonych naczyń - program długi.
	SPUST		ProDrain Cykl spustu.
			ProClean Cykl spustu i samoczynnego czyszczenia końcowego wykonywanego pod koniec dnia.

Za pomocą przycisku **WYBORU PROGRAMÓW SPECJALNYCH (2)** można wybrać jeden z następujących cykli:

Programy specjalne		ProEco Zmniejsza pobór mocy poprzez obniżenie temperatur i zmniejszone zużycie wody w porównaniu ze standardowymi programami zmywania: satysfakcjonujące rezultaty uzyskuje się poprzez wykorzystanie mechanicznego działania dłuższego cyklu zmywania.
		ProNew Zalecany jest, gdy zachodzi potrzeba całkowitej wymiany wody w zbiorniku zmywania, czyli w celu przeprowadzenia kolejnych cykli zmywania naczyń, które są zbyt zabrudzone nadmierną ilością tłuszczów lub oleju. Całkowita wymiana wody w zbiorniku wymaga dłuższego czasu trwania cyklu.
		ProLong Zmywanie ciągłe Cykl można przerwać wcześniej poprzez naciśnięcie przycisku Start. Po krótkiej przerwie rozpoczyna się faza płukania. Cykl kończy się automatycznie po upływie 12 minut.
		ProGlass Tylko do zmywania naczyń: Przeznaczony jest do zmywania szklanek dowolnego kształtu i rodzaju. Program ten przeprowadza zmywanie z niskimi temperaturami płukania i wymaga dłuższego czasu suszenia.
		ProWater Cykl umożliwiający uzyskanie błyszczących szklanek, używany tylko w połączeniu z urządzeniem opartym na odwróconej osmozie.
		ProActive Przeznaczony jest do zmywania mocno zabrudzonych naczyń oraz naczyń z zaschniętymi zabrudzeniami. Podczas programu wykonywane są 2 zmywania oraz 2 płukania.
		ProSteel Przeznaczony jest do zmywania widelców, łyżek, noży lub pozostałych sztućców dowolnego typu. Ten program zmywania trwa dłużej w porównaniu do innych i przewiduje wyższe temperatury.
		ProCold Specjalny program dla zmywarki do szklanek z w zimnej wodzie.
		ProPlate Program do mycia naczyń w zmywarce do szklanek.
		ProSan Zalecany jest, gdy wymagane jest zmywanie gwarantujące dezynfekcję naczyń. Program ten kontroluje temperaturę i czas zmywania, obliczając stałą A0. Program kończy się, gdy wartość parametru A0 wynosi 30. Czas trwania jest więc zmienny, wynosi średnio około 20 minut, natomiast temperatura zmywania osiąga 70 C°. UWAGA: W przypadku, gdy wymagana jest wartość A0 różna od 30, należy się skontaktować z autoryzowanym serwisantem, który dokona modyfikacji oprogramowania urządzenia.

Niniejsze programy specjalne mogą się różnić w zależności od modelu i typu urządzenia.

4.4 Przygotowanie kosza

Zapoznać się z **rys. 4** przedstawiającym prawidłowe działanie urządzenia; postępować zgodnie z poniższymi wskazówkami:

- Korzystać z odpowiedniego kosza, napełniając go bez przepełniania i bez układania jednych naczyń na drugich.
- Spłukać naczynia, usuwając większe resztki potraw.
- Włożyć puste naczynia z otworem zwróconym w dół.
- Talerze i podobne naczynia należy układać w koszu w pozycji nachylonej tak, aby ich powierzchnia wewnętrzna zwrócona była do góry.
- Włożyć do odpowiedniego koszyka mieszane sztucze rękojeściami zwróconymi w dół.
- Nie wkładać do tego samego koszyka sztuczków srebrnych i ze stali nierdzewnej, gdyż mogłoby to spowodować brązowienie srebra i prawdopodobnie korozję stali.
- Naczynia należy myć bezpośrednio po użyciu, aby uniknąć twardnienia i zasychania zabrudzeń.
- Należy używać tylko naczyń w dobrym stanie, nadających się do zmywania w zmywarce.
-

4.5 Uruchomienie cyklu

- W celu uruchomienia programu nacisnąć przycisk **START (4)** podczas zmywania na **PASKU CZASU (9)** wskazywany jest postęp cyklu, a wyświetlacz zmienia kolor na niebieski (**rys. 2b**) i pokazywana jest na nim nazwa wybranego programu.
- Po zakończeniu cyklu wyświetlacz zmienia kolor na zielony i pojawia się na nim napis **KONIEC**.
- W celu szybszego osuszenia naczyń po zakończeniu cyklu wysunąć kosz ze zmywarki.
- W celu wcześniejszego zakończenia cyklu nacisnąć ponownie przycisk **START (4)**.

4.6 Automatyczne uruchomienie cyklu

Funkcja ta umożliwi uruchomienie wybranego cyklu poprzez zamknięcie drzwiczek (lub klapy otwieranej do góry) bez konieczności naciskania żadnego przycisku; w celu uruchomienia funkcji należy wykonać następujące czynności:

Napis "**A**" na wyświetlaczu wskazuje, że funkcja jest aktywna.

- Jeżeli funkcja nie jest przewidziana domyślnie, należy ją najpierw uruchomić w menu ustawień.
- W celu wyłączenia funkcji nacisnąć na kilka sekund przycisk **START (4)** przy otwartych drzwiczkach.

Wyłączenie pozostaje aktywne tylko przez jeden cykl zmywania.

UWAGA: W wersjach wyposażonych w drzwiczki otwierane do góry po pierwszym cyklu roboczym uruchamia się automatycznie samoczynne rozpoczęcie cyklu: rozpoczęcie kolejnych cykli następuje więc automatycznie po zamknięciu drzwiczek. Tryb ten sygnalizowany jest na wyświetlaczu przez napis "**A**".

4.7 Wyświetlanie informacji

- Trzymając przycisk **START (4)** wciśnięty przez kilka sekund, można kolejno wyświetlić temperaturę grzejnika wody zbiornika oraz liczbę cykli roboczych wykonanych przez urządzenie. Informacje te mogą być wyświetlane zarówno przed, jak i podczas cyklu i są widoczne tylko przez krótki czas.
- Trzymając przycisk **WYBORU PROGRAMÓW (3)** wciśnięty przez kilka sekund, można kolejno wyświetlić temperaturę grzejnika wody zbiornika w sposób stały i dla wszystkich programów.
- Istnieje możliwość wyłączenia tej funkcji poprzez naciśnięcie przycisku **WYBORU PROGRAMÓW (3)** na kilka sekund.

4.8 Wyłączanie urządzenia

- W celu wyłączenia urządzenia nacisnąć przycisk **ON/OFF (1)** świecić będzie wtedy tylko kontrolka **LED STANDBY (5)** sygnalizująca obecność napięcia.

UWAGA: W przypadku pozostawienia zmywarki włączonej z otwartymi drzwiczkami przez czas powyżej jednej godziny nastąpiłoby jej samoczynne wyłączenie.

4.9 Wyjmowanie wbudowanego filtra

- Ustawić ramiona zmywające i płuczące w położeniu prostopadłym względem krawędzi drzwiczek.
- Podnieść każdy z półfiltrów, chwytając za jego uchwyt (*rys.7*).

4.10 Opróżnianie urządzenia

4.10.1 Urządzenia bez pompy spustowej

- Wyłączyć urządzenie.
- Wyjąć wbudowany filtr, jeżeli występuje (*rys.7A*).
- Wyjąć przelew, ciągnąc go do góry (*rys. 7*).
- Zaczekać, aż zbiornik całkowicie się opróżni.
- W razie konieczności wyjąć filtr zbiornika i wyczyścić go.

4.10.2 Urządzenia z cyklem spustu (*opcjonalny)

- Podczas gdy urządzenie jest włączone, naciskać przycisk **WYBORU PROGRAMÓW (3)**, dopóki nie pojawi się program **ProClean** lub **ProDrain**.
- Nacisnąć przycisk **START (4)**, aby uruchomić program spustu wody i samoczynnego czyszczenia.
- Po zakończeniu spustu wody urządzenie wyłącza się, świeci wtedy tylko kontrolka **LED STANDBY (5)** sygnalizująca obecność napięcia.

4.11 Regeneracja żywic (*opcjonalna)

W urządzeniach wyposażonych we wbudowany uzdatniacz wody symbol  wskazuje, że urządzenie przeprowadza cykl regeneracji żywic i że program zmywania w toku może trwać dłużej.

UWAGA: Nie wyłączać urządzenia, gdy cykl regeneracji jest w toku.

W urządzeniach wyposażonych w uzdatniacz wody, gdy pojawia się sygnalizacja 'BRAKU SOLI', konieczne jest dodanie soli do odpowiedniego pojemnika; w tym celu należy:

- Wysunąć kosz z urządzenia.
- Wyjąć wbudowany filtr (*rys.7*).
- Odkręcić korek pojemnika na sól (*rys.8*).
- Wsypać do pojemnika około 700 g soli regenerującej (sól kuchenna bez dodatków o średnicy ziarenek wynoszącej 1-2 mm), używając w tym celu dołączonego do zestawu lejka.
- Mocno zamknąć ponownie pojemnik.
- Komunikat o 'BRAKU SOLI' zniknie w ciągu kilku minut.

4.12 Urządzenia z zewnętrznym uzdatniaczem wody

W urządzeniach wyposażonych w zewnętrzny uzdatniacz wody po przeprowadzeniu pewnej liczby cykli pojawia się napis "SERWIS", sygnalizujący konieczność konserwacji zewnętrznego uzdatniacza wody i przeprowadzenia regeneracji żywic. Napis ten pozostaje na wyświetlaczu również wtedy, gdy urządzenie jest wyłączone; w celu jego skasowania należy trzymać wciśnięty przez co najmniej 5 sekund wszystkie 4 przyciski, gdy urządzenie jest wyłączone, a drzwiczki są otwarte.

4.13 Zakończenie pracy

- Pod koniec dnia należy zawsze opróżnić urządzenie zgodnie z opisem w punkcie "Opróżnienie maszyny".
- Odłączyć urządzenie od zasilania elektrycznego przy pomocy wyłącznika głównego i zamknąć zawór zewnętrzny wody.
- Przeprowadzić konserwację zwykłą i czyszczenie urządzenia zgodnie z opisem w punkcie "Konserwacja".
- W miarę możliwości pozostawić drzwiczki lekko niedomknięte, aby zapobiec powstawaniu nieprzyjemnych zapachów wewnątrz urządzenia.

Roz 5 KONSERWACJA**5.1 Zasady ogólne**

Przed przystąpieniem do jakichkolwiek czynności konserwacyjnych należy całkowicie opróżnić urządzenie z wody, odłączyć je od zasilania elektrycznego i zamknąć zewnętrzny zawór wody.

Nie czyścić go strumieniem wody pod ciśnieniem, gdyż mogłoby to spowodować uszkodzenie instalacji elektrycznej.

Powierzchnie zewnętrzne należy myć tylko wtedy, gdy są zimne, używając do tego celu produktów przeznaczonych specjalnie do konserwacji stali.

W razie ewentualnego nagromadzenia się lodu spuścić wodę z grzejnika wody i z pompy myjącej.

5.2 Czyszczenie

W celu zapewnienia efektywnego działania urządzenia należy okresowo wykonywać wymienione poniżej czynności konserwacyjne. Ponadto zaleca się, by okresowo przeprowadzać dezynfekcję urządzenia przy użyciu odpowiednich produktów dostępnych w handlu, które nie mogą posiadać właściwości żrących.

5.3 Czyszczenie zespołu filtrującego

Tę procedurę należy wykonywać pod koniec dnia lub w przypadku zauważenia na filtrach pozostałości zabrudzeń:

1. Wyjąć i wyczyścić kosze.
2. Opróżnić zbiornik zgodnie z zaleceniami podanymi w punkcie "Opróżnianie urządzenia".
3. Wyjąć i dokładnie wyczyścić wszystkie filtry zmywarki.
4. Do czyszczenia stalowego zbiornika nie należy używać środków ani przedmiotów o właściwościach ściernych.
5. Po zakończeniu wymienionych czynności zamontować ponownie na miejscu wszystkie części.

5.4 Czyszczenie ramion zmywających

Ramiona zmywające i płuczące można łatwo wyjąć w celu okresowego czyszczenia dysz, zapobiegającego ewentualnemu zatkaniu i/lub powstawaniu osadów.

W tym celu należy:

- Zdemontować ramiona, odkręcając odpowiedni pierścień mocujący lub za pomocą mechanizmu szybkiego odłączania, o ile jest przewidziany.
- Umyć każdą część pod strumieniem bieżącej wody, dokładnie oczyścić dysze przy użyciu wykałaczek lub niewielkich ostro zakończonych przyborów.
- Oczyścić swornie obrotowe ramion znajdujące się wewnątrz urządzenia i strefę wylotu wody do zmywania i spłukiwania.
- Umieścić ponownie ramiona we właściwej pozycji i sprawdzić, czy się swobodnie obracają.

Roz 6 AUTOMATYCZNA DIAGNOSTYKA

Urządzenie wyposażone jest w system automatycznej diagnostyki, będący w stanie wykryć i zasignalizować szereg usterek.

Usterka		Opis i możliwe rozwiązania
	E-r01	Niewykonane płukanie. Płukanie naczyń nie zostało wykonane prawidłowo. Sprawdzić, czy dysze płuczące są prawidłowo wyczyszczone.
	E-r02	Brak spustu wody. Nie dochodzi do spuszczenia wody lub przebiega ono w nieprawidłowy sposób. Sprawdzić, czy przewód spustowy nie jest zgięty lub zgnieciony oraz czy syfony lub filtry nie są zatkane. W urządzeniach wyposażonych w przelew należy go wyjąć przed uruchomieniem cyklu spustu.
	E-r03	Błąd przywracania temperatury wody do płukania. Przywrócenie temperatury grzejnika wody nie nastąpiło w obrębie ustawionych wstępnie wartości granicznych w trakcie cyklu zmywania. Wyłączyć i ponownie włączyć urządzenie, po czym przeprowadzić nowy cykl.
SAFE	E-r04	Nieprawidłowe napełnianie zbiornika wodą. Sprawdzić, czy podłączenia hydrauliczne są prawidłowe i czy jest otwarty zawór doprowadzający wodę. Tam, gdzie jest to przewidziane, sprawdzić występowanie przelewu. Wyłączyć i ponownie włączyć urządzenie, po czym przeprowadzić ponowne napełnianie.
	E-r05	Nieprawidłowe działanie termometru zbiornika. (Otwarta sonda) Urządzenie nie wykrywa wartości temperatury zbiornika. Wyłączyć urządzenie i włączyć je ponownie.
	E-r06	Nieprawidłowe działanie termometru zbiornika. (Zwarcie sondy) Urządzenie nie wykrywa wartości temperatury zbiornika. Wyłączyć urządzenie i włączyć je ponownie.
	E-r07	Nieprawidłowe działanie termometru grzejnika wody. (Otwarta sonda) Urządzenie nie wykrywa wartości temperatury grzejnika wody. Wyłączyć urządzenie i włączyć je ponownie.
	E-r08	Nieprawidłowe działanie termometru grzejnika wody. (Zwarcie sondy) Urządzenie nie wykrywa wartości temperatury grzejnika wody. Wyłączyć urządzenie i włączyć je ponownie.
	E-r09	Przekroczony limit czasu napełniania grzejnika wody: nie doszło do napełnienia grzejnika wody. Nie można wykonać płukania. Sprawdzić, czy zawór dopływu wody jest otwarty. Wyłączyć i ponownie włączyć urządzenie, po czym przeprowadzić nowy cykl.
	E-r21	Niewystarczające płukanie: płukanie zostało wykonane przy użyciu zbyt małej ilości wody. Sprawdzić, czy dysze płuczące są czyste. Błąd ten nie powoduje zablokowania maszyny.
	E-r22	Błąd przywracania temperatury zbiornika: Przywrócenie temperatury zbiornika nie nastąpiło w obrębie ustawionych wstępnie wartości granicznych w trakcie cyklu zmywania. Wyłączyć i ponownie włączyć urządzenie, po czym przeprowadzić nowy cykl.
SAFE	E-r5F	Zadziałało zabezpieczenie elektromechaniczne: zadziałały termostaty bezpieczeństwa grzejnika wody lub zbiornika, bądź zadziałał presostat bezpieczeństwa zbiornika.
SAFE	E-r5L	Bezpieczeństwo poziomu: Nieprawidłowy poziom wody w zbiorniku.
	d-r t	Zabrudzony filtr: Nieprawidłowy poziom wody zbiorniku spowodowany zabrudzeniem filtra lub nieprawidłowo włożonym przelewem.
<p>UWAGA! Wyłączenie i ponowne włączenie urządzenia powoduje "zresetowanie" sygnalizacji; jeżeli po wykonaniu czynności zgodnie z niniejszymi wskazówkami problem utrzymuje się, zwrócić się do autoryzowanego serwisu technicznego.</p>		

Roz 7 REGULACJE I USTAWIENIA



Poniższe ustawienia mogą być konfigurowane wyłącznie przez wykwalifikowanego serwisanta.

Wymienione poniżej parametry można ustawić w miejscu instalacji lub w późniejszym okresie, wchodząc do menu ustawień w następujący sposób:

- Urządzenie musi się znajdować w trybie gotowości, a drzwi muszą być otwarte.
- Nacisnąć równocześnie przyciski **1** i **2** (**ON/OFF** i **WYBÓR PROGRAMÓW SPECJALNYCH**) na 5 sekund i wprowadzić **KLUCZ 12** (przyciski **3** i **4** w celu zmiany parametru, **1** w celu potwierdzenia).
- Poprzez kilkukrotne naciśnięcie przycisku **1** (**ON/OFF**) można przechodzić pomiędzy pozycjami menu, uruchamiając i/lub zmieniając je za pomocą przycisków **3** i **4** (zmieniony parametr zostaje zapamiętany bez konieczności potwierdzenia). Lista parametrów może się różnić w zależności od typu urządzenia.

Language (Język)	Wybór języka
Boiler Set (Ustawienie grzejnika wody)	Regulacja temperatury grzejnika wody dla poszczególnych programów W wersjach wyposażonych w grzejnik atmosferyczny (pompa płukania) dostępne są różne ustawienia dla każdego programu (PR1 - PR2 - PR3).
Tank Set (Ustawienie zbiornika)	Regulacja temperatury zbiornika dla poszczególnych programów. W wersjach wyposażonych w pompę płukania dostępne są różne ustawienia dla każdego programu (PR1 – PR2 – PR3).
ThermoStop	Uruchomienie funkcji Thermostop, gwarantującej prawidłową temperaturę płukania.
Energy Saving (Oszczędność energii)	Uruchomienie funkcji Energy Saving, zapewniającej oszczędność energii, gdy urządzenie jest włączone, ale nie jest używane.
Manual Detergent (Detergent ręcznie)	Ręczne uruchamianie dozownika detergentu
Manual Rinse Aid (Środek nablyszczający ręcznie)	Ręczne uruchamianie dozownika środka nablyszczającego
Detergent Dose (Dozowanie detergentu)	Czas dozowania detergentu
Rinse Aid Dose (Dozowanie środka nablyszczającego)	Czas dozowania środka nablyszczającego
Water Hardness (Stopień twardości wody)	Ustawienie stopnia twardości wody na wlocie dla urządzeń z wbudowanym uzdatniaczem wody, w zależności od wyniku pomiaru twardości.
External Softener Cycles (Cykle zewnętrznego uzdatniacza)	Ustawienie i uruchomienie licznika cykli, który uruchamia sygnalizację konserwacji (Serwis) dla zewnętrznego uzdatniacza wody. Napis "Serwis" można skasować, trzymając wciśnięte wszystkie 4 przyciski, gdy maszyna jest wyłączona, a jej drzwiczki są otwarte.
Manual Rinse Pompa (Pompa płukania ręcznie)	Ręczne uruchamianie pompy płukania
Manual Drain (Spust ręcznie)	Ręczne uruchamianie pompy spustowej
Autostart Enable (Włącz automatyczne uruchamianie)	Automatyczne uruchamianie samoczynnego rozpoczęcia cyklu
Cycle counter (Licznik cykli)	Licznik cykli

Po ustawieniu żądanych parametrów, w celu wyjścia z trybu konfiguracji i zapamiętania wszystkich ustawień, wystarczy trzymać przycisk **1** wciśnięty, dopóki wyświetlacz nie wyłączy się.

7.1 Tabela twardości wody

W poniższej tabeli przedstawiono wartości twardości wody w skali niemieckiej i odpowiadające im wartości w skali francuskiej, które należy ustawić na urządzeniu.

Zmierzony stopień twardości	
°fr	°dGH
0 ÷ 20	0 ÷ 11
21 ÷ 25	12 ÷ 14
26 ÷ 30	15 ÷ 17
31 ÷ 35	17 ÷ 20
36 ÷ 40	20 ÷ 22
41 ÷ 45	23 ÷ 25
46 ÷ 50	26 ÷ 28
51 ÷ 55	29 ÷ 31
56 ÷ 60	31 ÷ 34

Roz 8 UTYLIZACJA

W naszych urządzeniach nie są stosowane żadne materiały wymagające specjalnych procedur utylizacji.



(Ma zastosowanie w krajach należących do Unii Europejskiej oraz w krajach, w których obowiązuje segregacja odpadów)

Symbol znajdujący się na urządzeniu lub dołączonej do niego dokumentacji wskazuje, iż po zakończeniu jego eksploatacji nie należy go utylizować wraz z odpadami komunalnymi. W celu uniknięcia ewentualnych szkód dla środowiska lub zdrowia, spowodowanych niewłaściwą utylizacją odpadów, zaleca się oddzielenie niniejszego produktu od innych typów odpadów i poddanie go odpowiedniemu recyklingowi celem ponownego wykorzystania surowców.

Użytkownicy prywatni zachęceni są do kontaktu ze sprzedawcą lub kompetentną miejscową instytucją celem uzyskania informacji dotyczących segregacji odpadów i recyklingu produktów tego typu.

Firmy zachęcamy do kontaktu z własnym dostawcą i sprawdzenie warunków umowy sprzedaży.

Tego produktu nie należy utylizować razem z innymi odpadami komercyjnymi.

Roz 9 OCHRONA ŚRODOWISKA

EKSPLOATACJA W SPOSÓB PRZYJAZNY DLA ŚRODOWISKA

Eksploatacja zmywarki w odpowiedzialny sposób może się przyczynić do zmniejszenia negatywnego wpływu na środowisko poprzez wprowadzenie niewielkich codziennych zmian:

Zmywać tylko pełne kosze.

Wyłączać zmywarkę, gdy się z niej nie korzysta.

Trzymać urządzenie zamknięte, gdy znajduje się ono w trybie gotowości.

Korzystać z programów dostosowanych do stopnia zabrudzenia.

Zasilać urządzenie ciepłą wodą, jeżeli jest ona ogrzewana gazem.

Upewnić się, że zużyta woda wpływa do odpowiedniej instalacji kanalizacyjnej.

Nie przekraczać zalecanych dawek detergentów.

Producent zastrzega sobie prawo do wprowadzania do zmywarki zmian elektrycznych, technicznych i estetycznych i/lub wymiany części bez wcześniejszego powiadomienia, jeżeli uzna to za stosowne, aby zaoferować klientom niezawodny, trwały produkt, oparty na zaawansowanej technologii.

seznam servisních organizací:

CZ: **RM Gastro CZ s.r.o.**, Náchodská 818/16, Praha 9, tel. +420 281 926 604,
info@rmgastro.com, www.rmgastro.com

SK: **RM GASTRO - JAZ S.R.O.**, Rybárska 1, Nové Město nad Váhom, tel. +421 32 7717 061,
obchod@jaz.sk, www.jaz.sk

PL: **RM GASTRO Polska Sp. z o.o.**, ul. Sportowa 15a, 43-450 Ustroń, tel. +48 33 854 73 26
info@rmgastro.pl, www.rmgastro.pl